



Dalles et lames vinyle
Rouleaux
Collection 2026

Gerflor®



Sommaire

- 4. Groupe Gerflor
- 9. Simulateur de sol
- 10. Tendances décoration

Dalles & lames

- 16. Faites le bon choix !
- 18. Dalles & lames prêtes à poser**
 - 18. Senso Unik
- 26. Dalles & lames à clipser**
 - 26. Senso Premium Rigid Acoustic
 - 34. Senso Clic
 - 42. Senso 20 Lock
- 46. Dalles & lames adhésives**
 - 46. Senso adhésif
 - 52. Dalles vinyle : Design & Prime

Rouleaux

- 58. Gerflor Fibre Technology
- 60. Faites le bon choix !
- 70. Envers textile GFT pose libre**
 - 62. HQR Nature **NOUVEAU**
 - 70. Texline Nature
 - 82. Texline
 - 94. Loftex
 - 100. Primetex
- 110. Envers mousse pose collée**
 - 110. Booster

Index - entretien communication

- 120. Index
- 125. Entretien

Profilés de finition

- 130. Barres de seuil
- 152. Nez de marche

Retrouvez-nous sur
nos réseaux :



Le Groupe Gerflor

80 ans d'expertise au service de vos projets

Le Groupe Gerflor conçoit, fabrique et commercialise des solutions innovantes, décoratives dans un souci de responsabilité environnementale et sociétale.

Gerflor accompagne au quotidien les professionnels et les particuliers à chaque étape de leur projet, depuis le choix du produit jusqu'à la gestion de la fin de vie en proposant des solutions de recyclage.

Gerflor équipe les bâtiments tertiaires, éducatifs, hospitaliers, sportifs ou encore résidentiels.

Évolution du chiffre d'affaires

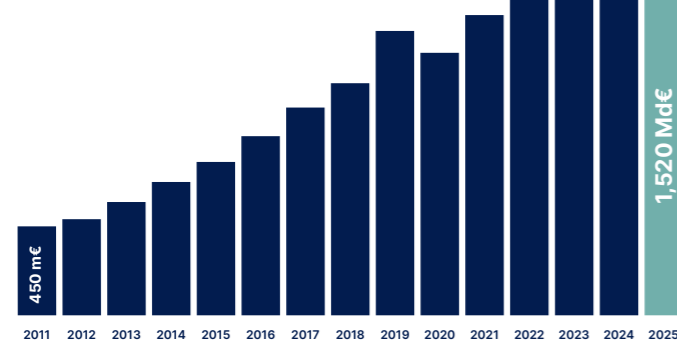

1,520 Md€
de chiffre d'affaires

5200
collaborateurs

24
usines

30
filiales



Répartition de nos sites de production et filiales commerciales



● Bureaux de vente ● Usines de fabrication ● Siège social

Produire localement pour chaque marché

L'Europe est notre principale zone de production et notre principal marché. Notre siège social est localisé en France. Plus de 50% des produits vendus sont fabriqués localement, sur chaque continent.

Plus de 80% des produits vendus en France sont fabriqués dans l'Hexagone.

Nos produits et nos marchés

Experts en solutions pour le sol et sa périphérie, nous proposons une large gamme de solutions techniques et décoratives, spécifiques à chaque marché d'application.

Un portefeuille de produits diversifié

Notre gamme offre un large choix de matériaux et de formats pour le sol et le mur, ainsi que des accessoires pour des solutions applicatives intégrées.

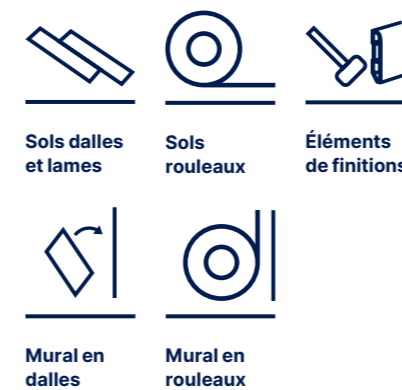

10 marchés d'application

Nous répondons aux besoins des établissements recevant du public, des logements, des salles de sport et des véhicules de transport.



Des ventes majoritairement portées par la rénovation

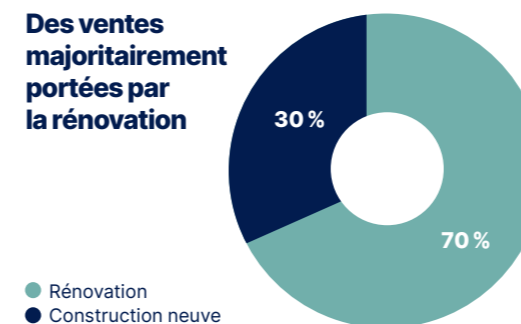

Marché France

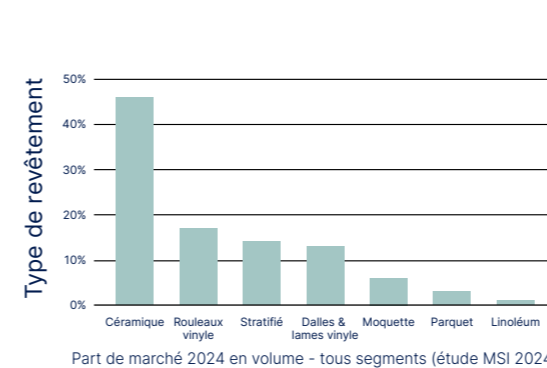

Sols Vinyle

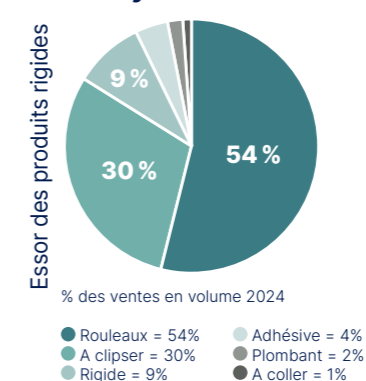

Décor

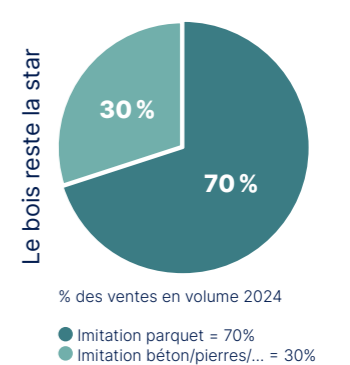

Le Groupe Gerflor

Inventeur de solutions pour la maison

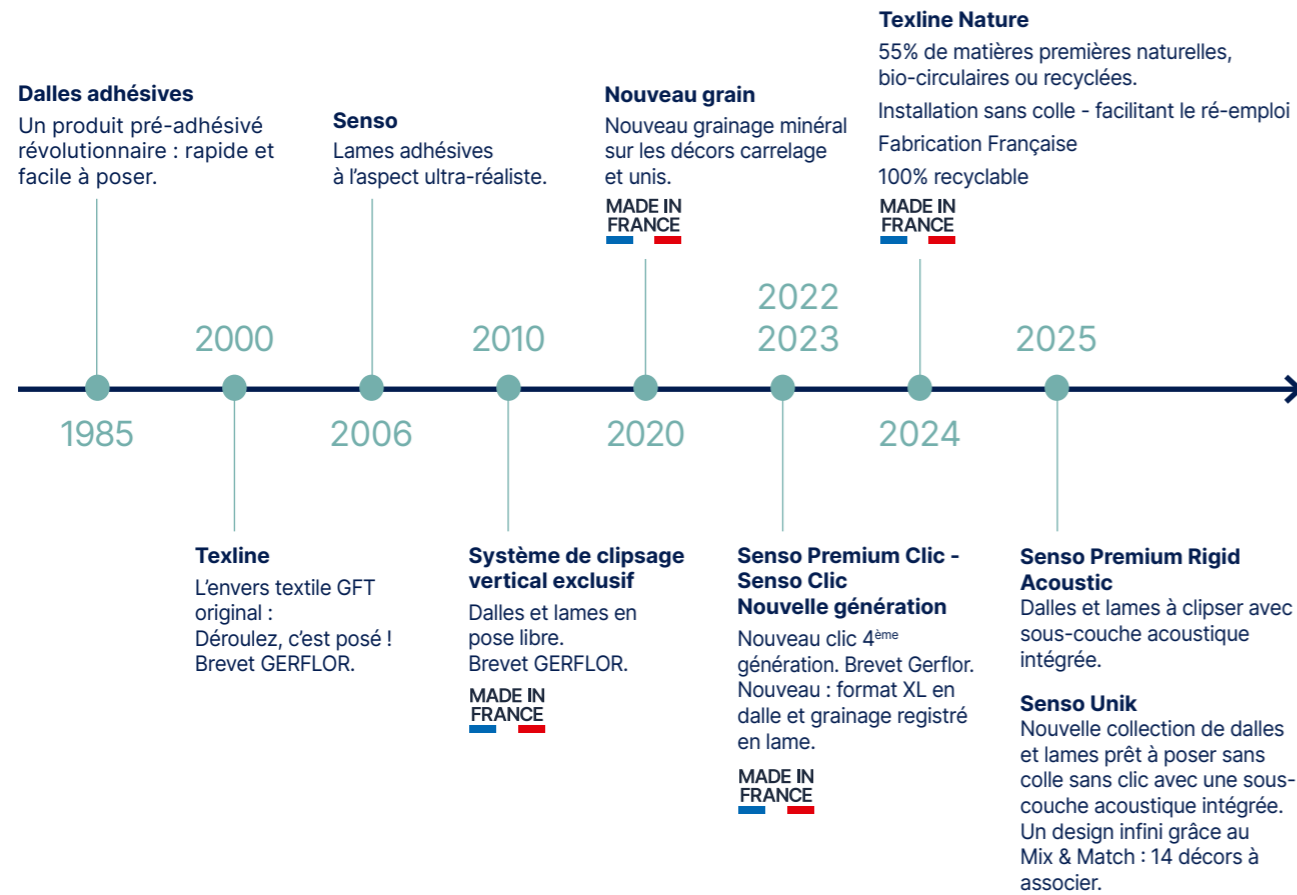

Et Hop ! C'est reparti !

Gerflor, c'est 40 ans d'innovation, d'engagement et de fierté Made in France.

En 1985, Gerflor révolutionnait la pose de revêtements de sol, avec une innovation de rupture : la pose facile, accessible à tous.

Aujourd'hui, 50 % de nos produits se posent sans colle, preuve concrète d'un engagement qui dure.

Pour fêter cet anniversaire, nous avons choisi de faire revivre une campagne iconique, une occasion de montrer notre engagement renouvelé.



Engagé pour les hommes et la planète

Face à l'urgence climatique, le Groupe Gerflor fixe le développement durable comme une priorité stratégique et agit au quotidien sur 4 axes.



Empreinte carbone

25 ans : c'est la durée de vie moyenne des sols Gerflor.

Innové pour faciliter et optimiser le nettoyage de nos sols (créer des traitements de surface performants pour réduire l'empreinte carbone du produit sur son cycle de vie en limitant les consommations d'eau, d'énergie et d'agents nettoyants).

>70%

des composants des sols Gerflor sont d'origine biosourcée, minérale ou recyclée.

NOS PRINCIPAUX CRITÈRES D'ÉCO-CONCEPTION :

- Sécurité des matières (REACH)
- Durabilité
- Recyclabilité
- Allègement produit
- Contenu Recyclé
- Facilité d'entretien
- Démontabilité
- Contenu biosourcé



Qualité de l'air intérieur

Faibles émissions de COV

- Tous nos produits sont classés **A+**,
- Émissions COV à 28 jours **< 100 µg/m³**,
- Solutions pose libre Gerflor (rouleaux GFT, dalles et lames à clipser) : pose non collée.



► **Système sans COV.**



Contenu recyclé

Nos sols PVC intègrent en moyenne 25 % de recyclé (chutes de production, chutes de pose, produits en fin de vie).

Tous nos contenus recyclés sont contrôlés et conformes au règlement européen REACH. L'intégration de recyclé ne dégrade ni la qualité ni les performances des produits.



Gerflor est une entreprise Française avec un fort ancrage en France

82% des produits vendus en France sont fabriqués en France.

En travaillant le plus possible à l'échelle locale, nous réduisons notre impact carbone lié aux transports.

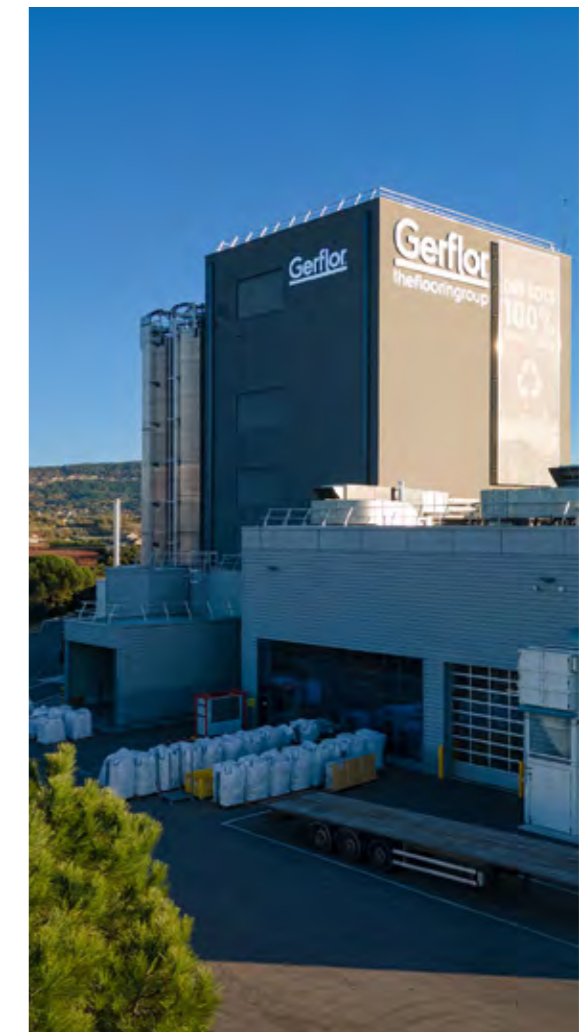

Avant

Après



Simulateur de sol

Simulez votre projet de rénovation avec Gerflor



Grâce à notre outil de simulation en temps réel, vous pouvez intégrer nos sols directement sur votre photo et choisir le coloris idéal. Laissez parler votre créativité et visualisez le résultat avant même de commencer les travaux.



Gerflor tendances décoration

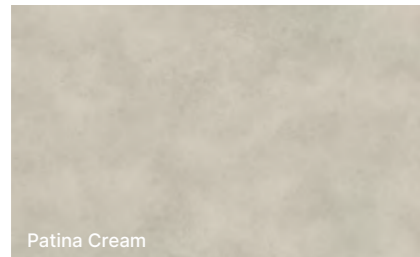
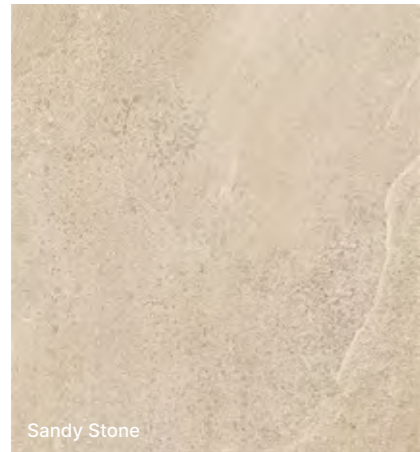

BIO LIVING

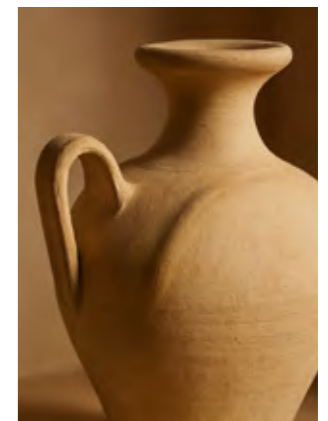

TERRA NOVA

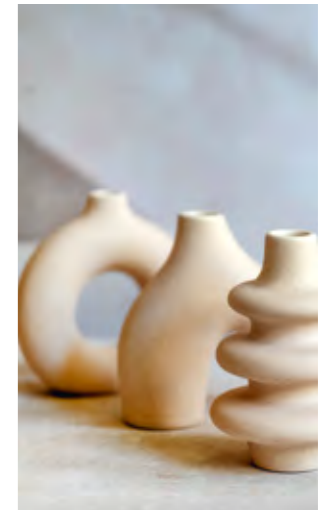
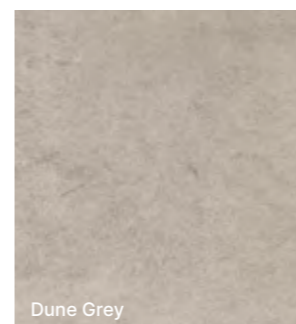
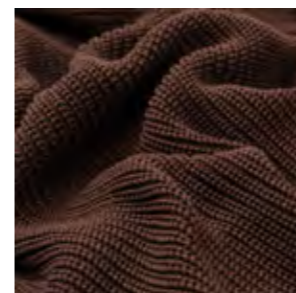
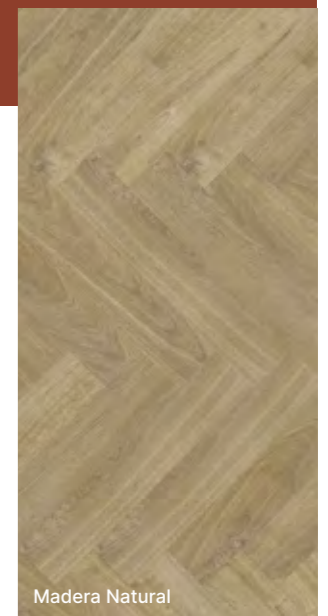

Gerflor tendances décoration

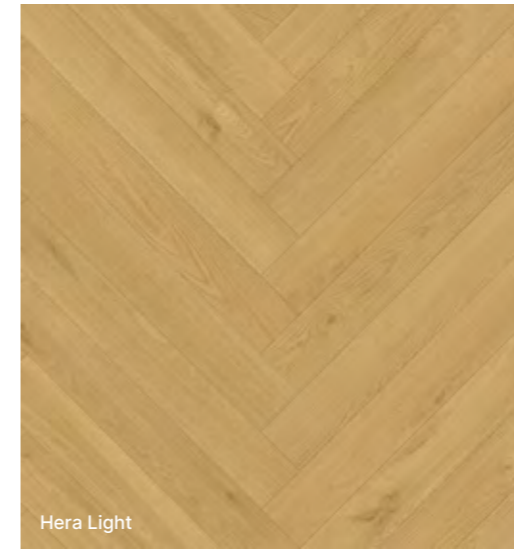
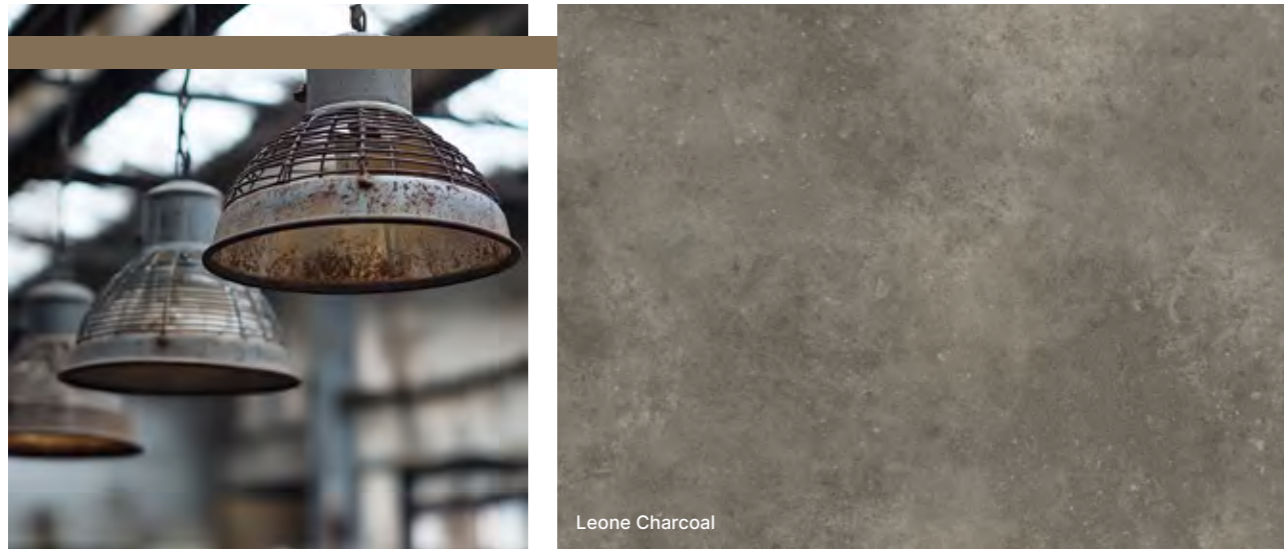

MODERN RUSTIC



NEO CLASSIC

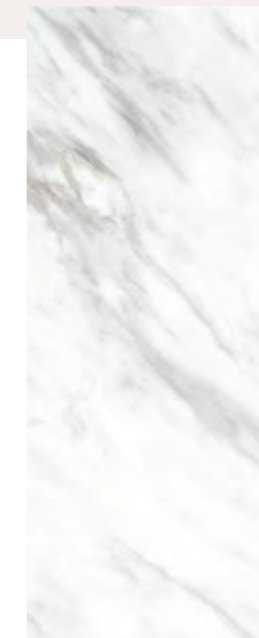



Dalles & Lames

16. Faites le bon choix !

Dalles & lames prêtes à poser

18. Senso Unik

Dalles & lames à clipser

26. Senso Premium Rigid Acoustic

34. Senso Clic

42. Senso 20 Lock

Dalles & lames adhésives

46. Senso adhésif

52. Dalles vinyle : Design & Prime

Solutions Dalles & Lames

Gerflor 2026

Faites le bon choix !

		Prêt à poser	À clipser	À clipser		Adhésif
		SENSO UNIK	SENSO PREMIUM RIGID ACOUSTIC	SENSO CLIC	SENSO 20 LOCK	SENSO SELF-ADHESIVE
	Rénovation	✓ Si joints <3mm de large & 1mm de profondeur	✓ Si joints <8mm de large & 3mm de profondeur	✓ Si joints <5mm de large & 2mm de profondeur	✗	✗
	Épaisseur (mm)	3.5	5.70	4.2	3.4	2
	Résistance au trafic	+++	++++	+++	++	++
	Épaisseur couche d'usure (mm)	0.4	0.55	0.4	0.2	0.2
	Classement européen	23 / 32	23 / 33	23 / 32	22	22
	Isolation acoustique (dB)	17	21	4	3	3
	Prix	€ €	€ € €	€ €	€	€
	Adapté aux pièces humides		✓		✓	
	Pose libre possible devant les baies vitrées (max 60°C) & Velux		✓		✓	
	Installation dans une véranda		✗		✗	
	Compatibilité sol chauffant (plancher réversible et plancher chauffant avec T<28°C)		✓		✓	
	Compatibilité avec les animaux domestiques		✓		✓	
	Garantie usage domestique*	12 ans	20 ans	12 ans	10 ans	10 ans
		Page 18	Page 26	Page 34	Page 42	Page 46

* Pour plus de détails concernant la garantie : home.gerflor.fr





**Mix and Match
décors / formats**



**Pose rapide
sans colle ni clic**



**Sous-couche
acoustique intégrée**



**Compatible toutes
pièces de la maison**



Scannez et
découvrez
**INTERIOR
DESIGNER**



1



2

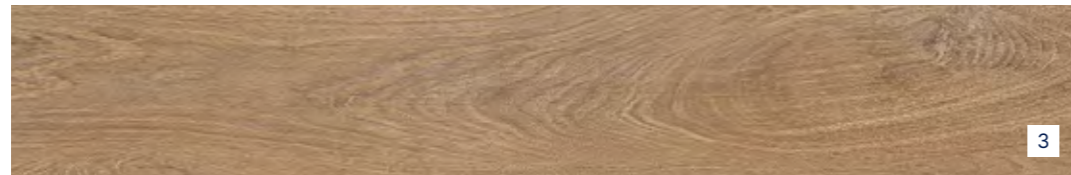

3



- 1-Madera Beige**
Format : 121.9 x 20.3 cm
Code : 3994 1623
EAN : 3475710655036
- 2-Madera Miel**
Format : 121.9 x 20.3 cm
Code : 3994 1616
EAN : 3475710655043
- 3-Madera Natural**
Format : 121.9 x 20.3 cm
Code : 3994 1615
EAN : 3475710655029



1615 - Madera Natural



1

2

3

4

- 1-Soleiado**
Format : 61 x 11.4 cm
Code : 3992 1618 - EAN : 3475710654916
- 2-Madera Miel**
Format : 61 x 11.4 cm
Code : 3992 1616 - EAN : 3475710654893
- 3-Madera Castano**
Format : 61 x 11.4 cm
Code : 3992 1617 - EAN : 3475710654909
- 4-Madera Natural**
Format : 61 x 11.4 cm
Code : 3992 1615 - EAN : 3475710654886



1615 - Madera Natural
1618 - Soleiado



1617 - Madera Castano
1615 - Madera Natural
1616 - Madera Miel
1618 - Soleiado

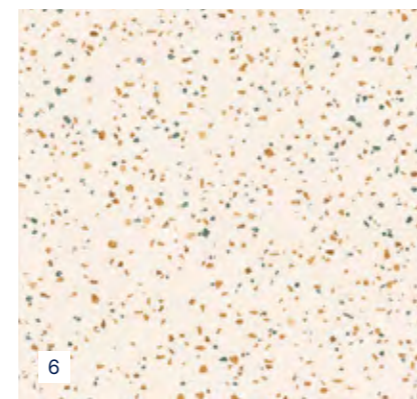
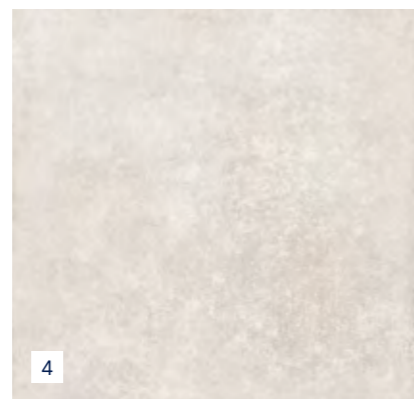
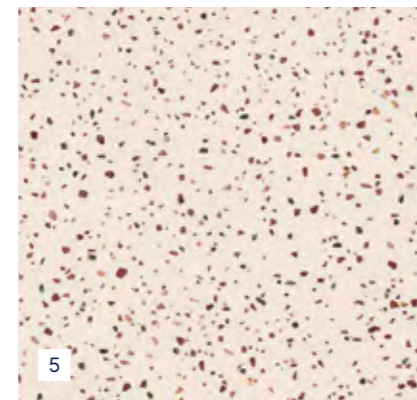
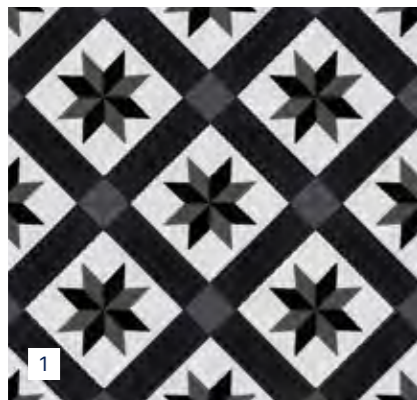

1-Cordoba Black
Format : 61 x 61 cm
Code : 3993 1034 - EAN : 3475710655012

3-Suave Grey
Format : 61 x 61 cm
Code : 3993 9077 - EAN : 3475710654985

5-Felizia Ocre
Format : 61 x 61 cm
Code : 3993 1621 - EAN : 3475710654947

2-Soleiadao
Format : 61 x 61 cm
Code : 3993 1618 - EAN : 3475710654992

4-Suave Beige
Format : 61 x 61 cm
Code : 3993 1619 - EAN : 3475710654978

6-Felizia Azure
Format : 61 x 61 cm
Code : 3993 1622 - EAN : 3475710654954

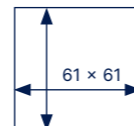

Nomade
Format : 61 x 61 cm
Code : 3993 1620 - EAN : 3475710654961

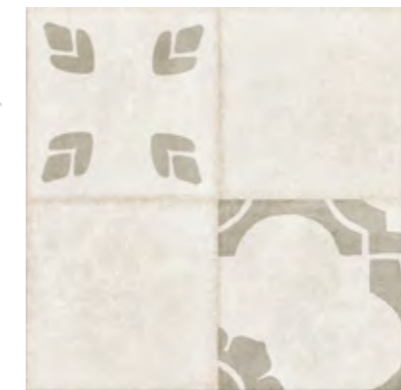
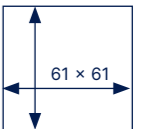



Caractéristiques Techniques

Description

Épaisseur totale	EN ISO 24346	mm	3.5		
Épaisseur couche d'usure	EN ISO 24340	mm	0.4		
Poids : masse surfacique	EN ISO 23997	g/m ²	4665		
Format	EN ISO 24342	mm	lames : 203 × 1219	lames : 114 × 610	dalles : 610 × 610
Nombre de lames / dalles et m ² par boîte	-	lames / dalles	12 lames / 2.97 m ²	36 lames / 2.51 m ²	6 dalles / 2.23 m ²

Classification

Norme / Spécification produit	-	-	EN ISO 11638		
Réaction au feu	EN 13501-1	classe	Bfl-s1		
Potentiel de charge	EN 1815	kV	< 2		
Glissance (à l'humide) : plan incliné avec huile	DIN 51130	classe	R9		

Performance

Résistance à l'usure	EN 660.2	mm ³	< 2.0		
Groupe d'abrasion	-	groupe	T		
Stabilité dimensionnelle (norme)	EN ISO 23999	%	≤ 0.15		
Stabilité dimensionnelle (valeur moyenne mesurée)	-	%	≤ 0.10		
Poinçonnement statique rémanent	EN ISO 24343-1	mm	≤ 0.15		
Isolation acoustique transmission	EN ISO 717-2	dB	17		
Sonorité à la marche	NF S 31074	dB	72		
Essai de la chaise à roulettes (Type W)	ISO 4918	-	OK		
Conductivité thermique	EN ISO 10456	W/(m.k)	0.25		
Solidité lumière	EN 20 105 - B02	degré	≥ 6		
Traitement de surface	-	-	PUR+ Matt		
Résistance aux produits chimiques	EN ISO 26987	classe	OK		

Environnement / Qualité de l'air

TVOC après 28 jours	ISO 16000-6	µg/m ³	< 100		
---------------------	-------------	-------------------	-------	--	--

Marquage CE

	EN 14041	-			
--	----------	---	--	--	--

Domaines d'utilisation : usage domestique



* Information sur le niveau d'émission de substances volatiles dans l'air intérieur, présentant un risque de toxicité par inhalation, sur une échelle de classe allant de A+ (très faibles émissions) à C (fortes émissions)



Scannez et découvrez

- La gamme complète
- La pose
- La vidéo d'installation



SENSO PREMIUM RIGID ACOUSTIC

FABRIQUÉ EN
BELGIQUE



**30% plus léger
qu'une lame vinyle
rigide standard**



**Sous-couche
acoustique intégrée**

Confort acoustique et
à la marche, sonorité
optimale dans la pièce



**Pose directe sur
carrelage**

(si joint < 8mm de large et
3mm de profondeur)



**Pose libre devant
les baies vitrées**

Max 60°



Scannez et
découvrez
INTERIOR
DESIGNER

SENSO PREMIUM RIGID ACOUSTIC



1



2



3

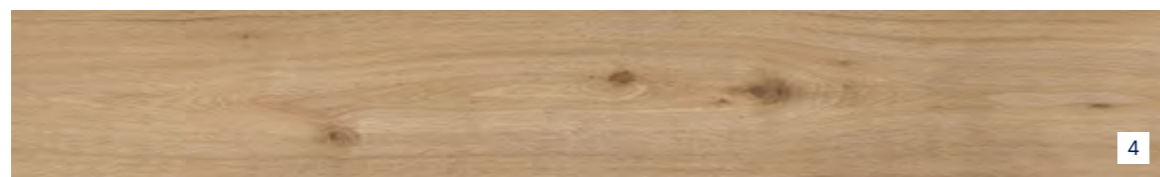

4



5



6



7



8



9



1-Country Light
Format : 125 × 22.9 cm
Code : 3947 1541 - EAN : 3475710633010

2-Country Beige
Format : 125 × 22.9 cm
Code : 3947 1625 - EAN : 3475710655265

3-Meadow Honey
Format : 125 × 22.9 cm
Code : 3947 1540 - EAN : 3475710632990

4-Columbia Taupe
Format : 125 × 22.9 cm
Code : 3947 0953 - EAN : 3475710655210

5-Columbia
Format : 125 × 22.9 cm
Code : 3947 0837 - EAN : 3475710655203

6-Meadow Spring Honey
Format : 125 × 22.9 cm
Code : 3947 1507 - EAN : 3475710655258

7-Authentic Nature
Format : 125 × 22.9 cm
Code : 3947 0828 - EAN : 3475710655227

8-Pecan
Format : 125 × 22.9 cm
Code : 3947 0511 - EAN : 3475710655241

9-Sunny White
Format : 125 × 22.9 cm
Code : 3947 0286 - EAN : 3475710655234



1540 - Meadow Honey

SENSO PREMIUM RIGID ACOUSTIC



- 1-Country Natural**
Format : 149.2 × 22.9 cm
Code : 4044 1628 - EAN : 3475710655388
- 2-Bambi Fauve**
Format : 149.2 × 22.9 cm
Code : 4044 1629 - EAN : 3475710655395
- 3-Country Brown**
Format : 149.2 × 22.9 cm
Code : 4044 1627 - EAN : 3475710655371



SENSO PREMIUM RIGID ACOUSTIC

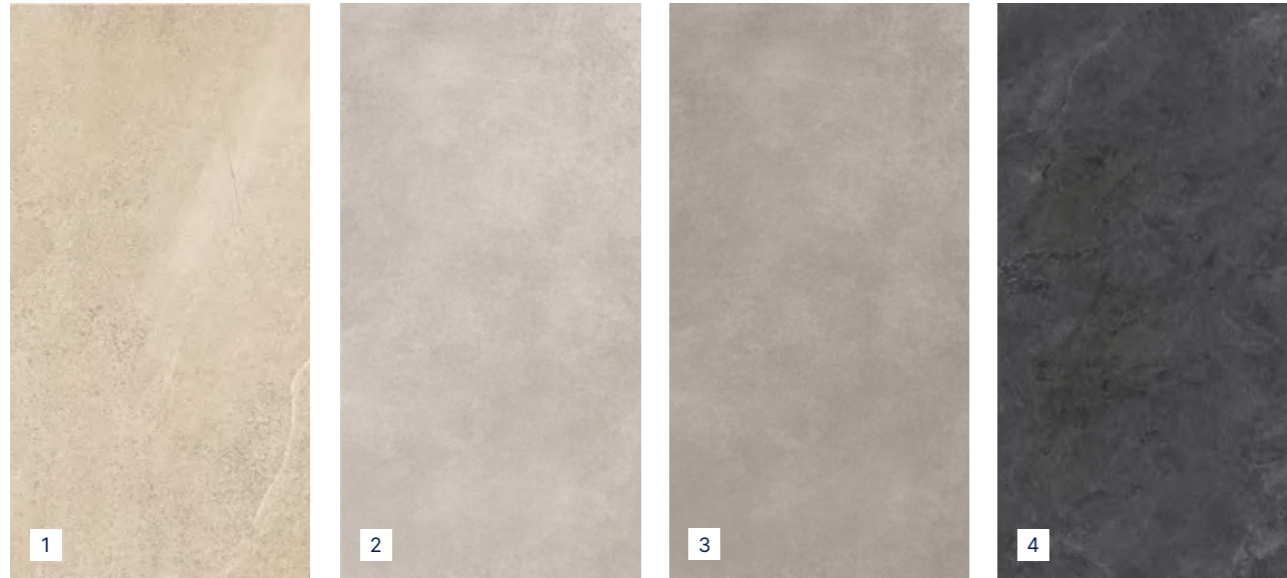

1-Sandy Stone
Format : 73 × 39.9 cm
Code : 3948 1611
EAN : 3475710654848

2-Pepper Light
Format : 73 × 39.9 cm
Code : 3948 0890
EAN : 3475710633027

3-Pepper Taupe
Format : 73 × 39.9 cm
Code : 3948 0889
EAN : 3475710654831

4-Grey Marble
Format : 73 × 39.9 cm
Code : 3948 1539
EAN : 3475710633034



Caractéristiques Techniques

Description

Épaisseur totale	EN ISO 24346	mm	5.70	
Épaisseur couche d'usure	EN ISO 24340	mm	0.55	
Poids : masse surfacique	EN ISO 23997	g/m ²	7000	
Format	EN ISO 24342	mm	lames : 22.9 × 125	dalles : 39.9 × 73
Nombre de lames / dalles et m ² par boîte	-	lames / dalles	7 lames / 2 m ²	7 dalles / 2.04 m ²

Classification

Norme / Spécification produit	-	-	EN ISO 10582	
Réaction au feu	EN 13501-1	classe	Bfl-s1	
Potentiel de charge	EN 1815	kV	< 2	
Glissance (à l'humide) : plan incliné avec huile	EN 16165:2021 - Appendix B (DIN 51 130)	classe	R10	

Performance

Résistance à l'usure	EN 660.2	mm ³	< 2.0	
Groupe d'abrasion	-	groupe	T	
Teneur en agent liant	ISO 10582	type	I	
Stabilité dimensionnelle (norme)	EN ISO 23999	%	≤ 0.15	
Stabilité dimensionnelle (valeur moyenne mesurée)	-	%	≤ 0.10	
Poinçonnement statique rémanent	EN ISO 24343-1	mm	≤ 0.10	
Isolation acoustique transmission	EN ISO 717-2	dB	21	
Sonorité à la marche	NF S 31074	dB	79	
Essai de la chaise à roulettes (Type W)	ISO 4918	-	OK	
Conductivité thermique	EN ISO 10456	W/(m.k)	0.25	
Solidité lumière	EN 105 - B02	degré	≥ 6	
Traitement de surface	-	-	Pureclean+®	
Résistance aux produits chimiques	EN ISO 26987	classe	OK	

Environnement / Qualité de l'air

TVOC après 28 jours	ISO 16000-6	µg/m ³	< 10	
---------------------	-------------	-------------------	------	--

Marquage CE

CE	EN 14041			
----	----------	--	--	--

Domaines d'utilisation : usage domestique



* Information sur le niveau d'émission de substances volatiles dans l'air intérieur, présentant un risque de toxicité par inhalation, sur une échelle de classe allant de A+ (très faibles émissions) à C (fortes émissions)



Sans phtalate (hors contenu recyclé)
Composition 100% REACH



Scannez et découvrez

- La gamme complète
- La pose
- La vidéo d'installation



SENSO CLIC

FABRIQUÉ EN
FRANCE

Dalles & Lames
À clipser



Facilité de pose



Idéal en rénovation
Pose directe sur carrelage



**Compatible toutes
pièces de la maison**



Scannez et
découvrez
INTERIOR
DESIGNER

SENSO CLIC



1-Pecan Light
Format : 123.9 × 21.2 cm
Code : 6121 1300 - EAN : 3475710632952

2-Simba Nature
Format : 123.9 × 21.2 cm
Code : 6121 1028 - EAN : 3475710643187

3-Pecan Nature
Format : 123.9 × 21.2 cm
Code : 6121 0950 - EAN : 3475710643170

4-Columbia Pearl
Format : 123.9 × 21.2 cm
Code : 6121 0954 - EAN : 3475710643217

5-Pecan
Format : 123.9 × 21.2 cm
Code : 6121 0511 - EAN : 3475710632969



1300 - Pecan Light



0955 - Lord Honey



1-Scandinav Light
Format : 123.9 × 21.2 cm
Code : 6121 1515 - EAN : 3475710643248

2-Scandinav Medium
Format : 123.9 × 21.2 cm
Code : 6121 1512 - EAN : 3475710632945

3-Scandinav Honey
Format : 123.9 × 21.2 cm
Code : 6121 1513 - EAN : 3475710643231

4-Lord Honey
Format : 123.9 × 21.2 cm
Code : 6121 0955 - EAN : 3475710632938

5-Scandinav Dark
Format : 123.9 × 21.2 cm
Code : 6121 1514 - EAN : 3475710643224

SENSO CLIC



1297 - Shale Black



1511 - Travertin Ivory



1-Gotha Clear
Format : 72.9 × 38.9 cm
Code : 6122 0938
EAN : 3475710645761

2-Manhattan Clear
Format : 72.9 × 38.9 cm
Code : 6122 0826
EAN : 3475710632976

3-Pepper Taupe
Format : 72.9 × 38.9 cm
Code : 6122 0889
EAN : 3475710646034

4-Shale Black
Format : 72.9 × 38.9 cm
Code : 6122 1297
EAN : 3475710632983



1-Travertin Ivory
Format : 72.9 × 38.9 cm
Code : 6122 1511
EAN : 3475710645785

2-Pietra Beige
Format : 72.9 × 38.9 cm
Code : 6122 1510
EAN : 3475710645778

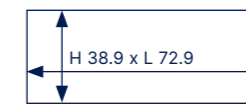



Caractéristiques Techniques

Description

Épaisseur totale	EN ISO 24346	mm	4.20	
Épaisseur couche d'usure	EN ISO 24340	mm	0.40	
Poids : masse surfacique	EN ISO 23997	g/m ²	6700	
Format	EN ISO 24342	mm	lames: 212 × 1239	dalles: 389 × 729
Nombre de lames / dalles et m ² par boîte	-	lames / dalles	8 lames / 2.10 m ²	7 dalles / 1.98 m ²

Classification

Norme / Spécification produit	-	-	EN ISO 10582	
Réaction au feu	EN 13501-1	classe	B _{ff} -s1	
Potentiel de charge	EN 1815	kV	< 2	

Performance

Résistance à l'usure	EN 660.2	mm ³	< 2.0	
Groupe d'abrasion	-	groupe	T	
Teneur en agent liant	ISO 10582	type	I	
Stabilité dimensionnelle (norme)	EN ISO 23999	%	≤ 0.15	
Stabilité dimensionnelle (valeur moyenne mesurée)	-	%	0.05	
Poinçonnement statique rémanent	EN ISO 24343-1	mm	≤ 0.10	
Isolation acoustique transmission	EN ISO 717-2	dB	4	
Sonorité à la marche	NF S 31074	dB	79	
Essai de la chaise à roulettes (Type W)	ISO 4918	-	OK	
Conductivité thermique	EN ISO 10456	W/(m.k)	0.25	
Solidité lumière	EN 105 - B02	degré	≥ 6	
Traitement de surface	-	-	Pureclean+®	
Résistance aux produits chimiques	EN ISO 26987	classe	OK	

Environnement / Qualité de l'air

TVOC après 28 jours	ISO 16000-6	µg/m ³	< 10	
---------------------	-------------	-------------------	------	--

Marquage CE

	EN 14041	
--	----------	--

Domaines d'utilisation : usage domestique



* Information sur le niveau d'émission de substances volatiles dans l'air intérieur, présentant un risque de toxicité par inhalation, sur une échelle de classe allant de A+ (très faibles émissions) à C (fortes émissions)

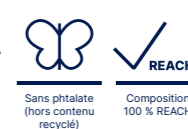

Scannez et découvrez

- La gamme complète
- La pose
- La vidéo d'installation



SENSO 20 LOCK

Clipsez... C'est posé !



Pose facile et rapide



Nouveaux décors exclusifs



Compatible toutes pièces de la maison



Scannez et découvrez
INTERIOR DESIGNER

SENSO 20 LOCK



1-Bark Clear
Format : 121,9 × 17,8 cm
Code : 4198 1766
EAN : 3475710680434

2-Bark Honey
Format : 121,9 × 17,8 cm
Code : 4198 1767
EAN : 3475710680441

3-Bark Medium
Format : 121,9 × 17,8 cm
Code : 4198 1768
EAN : 3475710680458



1767 - Bark Honey



1768 - Bark Medium

Caractéristiques Techniques

Description

Épaisseur totale	EN ISO 24346	mm	3.40
Épaisseur couche d'usure	EN ISO 24340	mm	0.20
Poids : masse surfacique	EN ISO 23997	g/m ²	6750
Format	EN ISO 24342	mm	lames : 177.8 × 1219.2
Nombre de lames / dalles et m ² par boîte	-	lames / dalles	9 lames / 1.95 m ²

Classification

Norme / Spécification produit	-	-	EN ISO 10582
Réaction au feu	EN 13501-1	classe	B _{fl} -s1
Potentiel de charge	EN 1815	kV	< 2
Glissance humide	DIN 51 130	classe	R9

Performance

Résistance à l'usure	EN 660.2	mm ³	<2.0
Groupe d'abrasion	-	-	T
Teneur en agent liant	ISO 10582	type	I
Stabilité dimensionnelle (norme)	EN ISO 23999	%	≤ 0.15
Stabilité dimensionnelle (valeur moyenne mesurée)	-	%	≤ 0.10
Poinçonnement statique rémanent	EN ISO 24343-1	mm	≤ 0.10
Isolation acoustique transmission	EN ISO 717-2	dB	4
Sonorité à la marche	NF S 31074	dB	80
Essai de la chaise à roulettes (type H)	ISO 4918	-	OK
Conductivité thermique	EN ISO 10456	W/(m.k)	0.25
Solidité lumière	EN 105 - B02	degré	≥ 6
Résistance aux produits chimiques	EN ISO 26987	classe	OK
Traitement de surface	-	-	PUR+
Garantie usage domestique	-	ans	10

Environnement / Qualité de l'air

TVOC après 28 jours	ISO 16000-6	µg/m ³	< 100
---------------------	-------------	-------------------	-------

Marquage CE

	EN 14041	-	
--	----------	---	--

Domaines d'utilisation : usage domestique



* Information sur le niveau d'émission de substances volatiles dans l'air intérieur, présentant un risque de toxicité par inhalation, sur une échelle de classe allant de A+ (très faibles émissions) à C (fortes émissions)



Sans phtalate



Composition 100 % REACH



Scannez et découvrez

- La gamme complète
- La pose
- La vidéo d'installation



SENSO ADHÉSIF

Pose rapide & facile !



Collection auto-adhésive
Pose sur support lisse



Facile & rapide à poser
Sans colle, sans joint, sans croisillons
Découpe au cutter
Sans poussière



Compatible aux pièces humides



Scannez et découvrez
INTERIOR
DESIGNER

SENSO RUSTIC



1



2



3



4



5

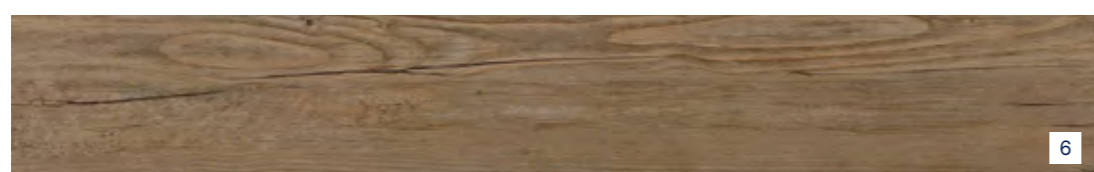

6



7



0394 - White Pecan

- 1-White Pecan**
AS : Format : 91.4 × 15.2 cm
Code : 3325 0394 - EAN : 3475710304651
- 2-Kola**
AS : Format : 91.4 × 15.2 cm
Code : 3325 0309 - EAN : 3475710247538
- 3-Imperial Pearl**
AS : Format : 91.4 × 15.2 cm
Code : 3325 1014 - EAN : 3475710602320
- 4-Pecan**
BD : Format : 91.4 × 15.2 cm
Code : 3327 0511 - EAN : 3475710250385
- 5-Muscade**
BD : Format : 91.4 × 15.2 cm
Code : 3327 0306 - EAN : 3475710250408
- 6-Noisette**
BD : Format : 91.4 × 15.2 cm
Code : 3327 0311 - EAN : 3475710250392
- 7-Cleveland Dark**
AS : Format : 91.4 × 15.2 cm
Code : 3325 0728 - EAN : 3475710606106

SENSO NATURAL



0577 - Authentic Nature

- 1-Sunny Light**
VS : Format : 91.4 × 15.2 cm
Code : 3280 0996
EAN : 3475710551550
- 2-Columbia**
VS : Format : 91.4 × 15.2 cm
Code : 3280 0347
EAN : 3475710391088
- 3-Noyer Naturel**
VS : Format : 91.4 × 15.2 cm
Code : 3280 0018
EAN : 3475710235238
- 4-Authentic Nature**
VS : Format : 91.4 × 15.2 cm
Code : 3280 0577
EAN : 3475710602122
- 5-Travertin**
VS : Format : 30.5 × 60.9 cm
Code : 3374 0201
EAN : 3475710320385
- 6-Night Slate**
VS : Format : 30.5 × 60.9 cm
Code : 3374 0397
EAN : 3475710319419

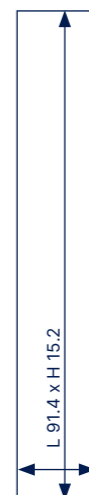



0301 - Ceruse Blanc



1



2

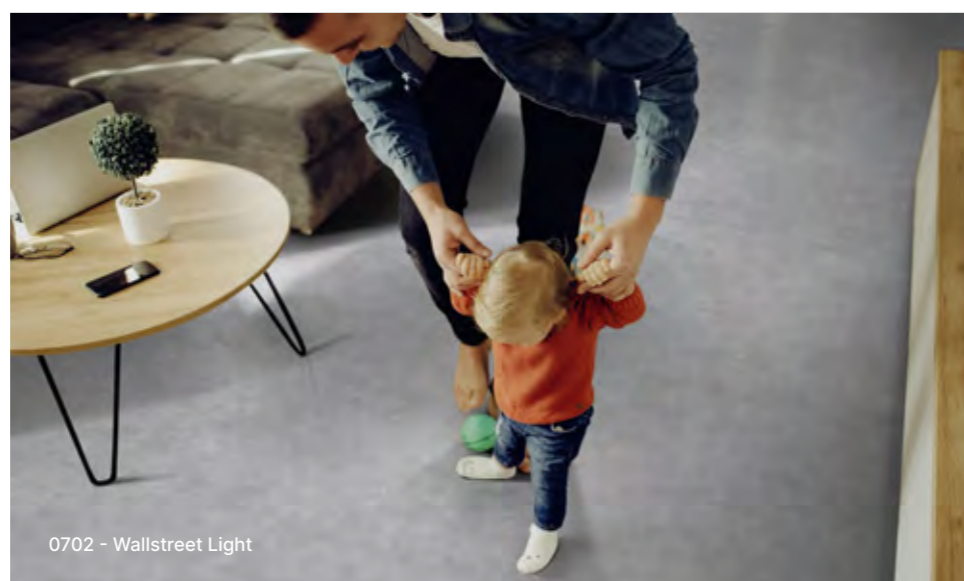

0702 - Wallstreet Light



1-Ceruse Blanc
 VS : Format : 91.4 x 15.2 cm
 Code : 3326 0301 - EAN : 3475710247897

2-Wallstreet Light
 Format : 30.5 x 60.9 cm
 Code : 3375 0702 - EAN : 3475710391095

Caractéristiques Techniques

Description			LAMES	DALLES
	Épaisseur totale	EN ISO 24346	mm	2.00
Épaisseur couche d'usure	EN ISO 24340	mm	0.20	0.20
Poids : masse surfacique	EN ISO 23997	g/m ²	3920	3425
Format	EN ISO 24342	mm	lames : 914 x 152	dalles : 305 x 609
Nombre de lames / dalles et m ² par boîte	-	lames / dalles	16 lames / 2.20 m ²	12 dalles / 2.22 m ²
Classification				
Norme / Spécification produit	-	-	ISO 10582	ISO 10582
Réaction au feu	EN 13501-1	classe	Bfl S1	Bfl S1
Potentiel de charge	EN 1815	kV	< 2 kV	< 2 kV
Glissance (à l'humide) : plan incliné avec huile	DIN 51130	classe	R9	R9
Performance				
Groupe d'abrasion	-	groupe	T	T
Stabilité dimensionnelle	EN ISO 23999	%	≤ 0.25	≤ 0.25
Poinçonnement statique rémanent	EN ISO 24343-1	mm	0.05	0.05
Isolation acoustique transmission	EN ISO 717-2	dB	3	3
Sonorité à la marche	NF S 31074	dB	C	C
Conductivité thermique	EN ISO 10456	W/(m.k)	0.25	0.25
Solidité lumière	EN 20 105 - B02	degré	≥ 6	≥ 6
Traitement de surface	-	-	PUR	PUR
Garantie usage domestique	-	ans	10	10
Environnement / Qualité de l'air				
TVOC après 28 jours	ISO 16000-6	µg/m ³	< 100	< 100
Norme française	-	-	A+	A+
Marquage CE				
	EN 14041			

Domaines d'utilisation : usage domestique



* Information sur le niveau d'émission de substances volatiles dans l'air intérieur, présentant un risque de toxicité par inhalation, sur une échelle de classe allant de A+ (très faibles émissions) à C (fortes émissions)



Sans phthalate



Composition 100 % REACH



Scannez et découvrez

- La gamme complète
- La pose
- La vidéo d'installation



Primer Performance



6x1 kg
 0572 0001
 EAN : 3475710223839

4x3 kg
 0571 0001
 EAN : 3475710216718

- Adhérence efficace et durable sur tous produits adhésifs
- Réduit la porosité, améliore l'adhérence des lames adhésives, bloque la poussière et la graisse du support
- Facile à appliquer : au rouleau
- Sans odeur : ne contient pas de solvants

Dalles vinyle

AUTO-ADHÉSIVES

Pose rapide & facile !



Pose facile et rapide
Découpes au cutter



Compatible
pièces humides



Entretien facile



DESIGN



PRIME



Scannez et découvrez
INTERIOR DESIGNER

Dalles vinyle

AUTO-ADHÉSIVES

Design



Prime



- 1-White Tile**
Format : 30,5 × 30,5 cm
Code : 3237 0224 - EAN : 3475710186844
- 2-Slate Anthracite**
Format : 30,5 × 30,5 cm
Code : 3237 0220 - EAN : 3475710186820
- 3-Black Tile**
Format : 30,5 × 30,5 cm
Code : 3237 0221 - EAN : 3475710186837
- 4-Granite Grey**
Format : 30,5 × 30,5 cm
Code : 4556 0130 - EAN : 3475710099380
- 5-Marble Beige**
Format : 30,5 × 30,5 cm
Code : 4556 0135 - EAN : 3475710099410
- 6-Wood Clear**
Format : 30,5 × 30,5 cm
Code : 4556 0139 - EAN : 3475710099434

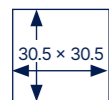

0130 - Granite Grey

Caractéristiques Techniques

			DESIGN	PRIME
Description				
Épaisseur totale	EN ISO 24346	mm	1.50	1.30
Épaisseur couche d'usure	EN ISO 24340	mm	0.08	0.08
Poids : masse surfacique	EN ISO 23997	g/m ²	2550	2190
Format	EN ISO 24342	mm	dalles : 305 × 305	dalles : 305 × 305
Nombre de lames / dalles et m ² par boîte	-	dalles	11 dalles / 1 m ²	11 dalles / 1 m ²
Classification				
Norme / Spécification produit	-	-	ISO 10582	ISO 10582
Réaction au feu	EN 13501-1	classe	Bfl S1	Bfl S1
Potentiel de charge	EN 1815	kV	< 2 kV	< 2 kV
Glissance (à l'humide) : plan incliné avec huile	DIN 51130	classe	R9 / R10	R9 / R10
Performance				
Groupe d'abrasion	-	groupe	T	T
Stabilité dimensionnelle	EN ISO 23999	%	< 0.40	< 0.40
Poinçonnement statique rémanent	EN ISO 24343-1	mm	0.04	0.04
Isolation acoustique transmission	EN ISO 717-2	dB	3	3
Sonorité à la marche	NF S 31074	dB	C	C
Conductivité thermique	EN ISO 10456	W/(m.k)	0.25	0.25
Solidité lumière	EN 20 105 - B02	degré	≥ 6	≥ 6
Garantie usage domestique	-	ans	7	3
Environnement / Qualité de l'air				
TVOC après 28 jours	ISO 16000-6	µg/m ³	< 100	< 100
Norme française	-	-	A+	A+

Marquage CE				
	EN 14041			

Domaines d'utilisation : usage domestique

* Information sur le niveau d'émission de substances volatiles dans l'air intérieur, présentant un risque de toxicité par inhalation, sur une échelle de classe allant de A+ (très faibles émissions) à C (fortes émissions)

Composition 100% REACH

AF AQ

Scannez et découvrez

- La gamme complète
- La pose
- La vidéo d'installation

DESIGN / PRIME



Rouleaux

- 58. Gerflor Fibre Technology
- 60. Faites le bon choix !

Envers textile GFT pose libre

- 62. HQR Nature **NOUVEAU**
- 70. Texline Nature
- 82. Texline
- 94. Loftex
- 100. Primetex

Envers mousse pose collée

- 110. Booster

Le revêtement de sol aux propriétés exclusives grâce à la Technologie brevetée Gerflor Fibre Technology



Caractéristiques

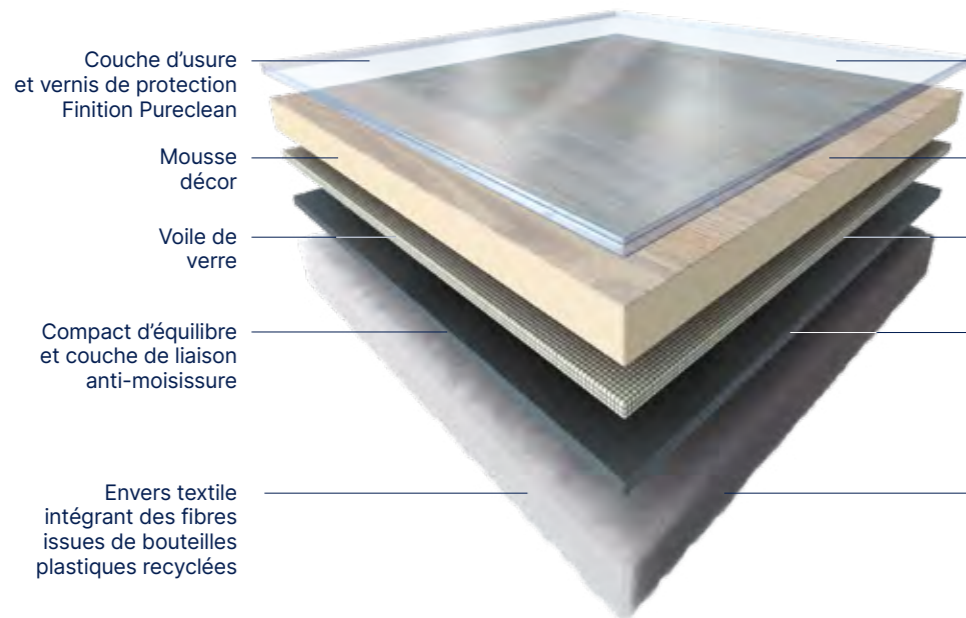

Bénéfices

- Résistance, durabilité, anti-taches
- Qualité d'impression réalisme, diversité
- Tenue du produit
- Sol plan malgré les irrégularités du support, compatibilité pièces humides
- Confort acoustique permet une pose libre

Ultra confort

Acoustique > Idéal pour appartements et pour couvrir les sols durs et bruyants
Chaleureux et souple > confort à la marche

Multi-usages

Étanche
Des produits de 2 à 3,1 mm d'épaisseur
Garantie 12 à 15 ans

Haute résistance

Vernis anti rayures, anti taches
Résistant au poinçonnement, fibres résilientes

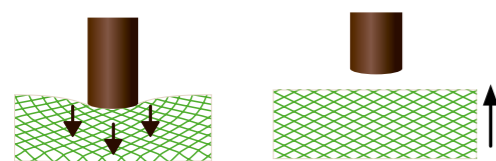

Effet ressort des fibres

Éco-Responsable

TVOC < 100 µg/m³
Envers textile intégrant des fibres issues de bouteilles plastiques recyclées
Pose sans colle
100 % recyclable



Prêt à poser

Sans colle
Idéal en rénovation : pose sans préparation sur la plupart des supports
Économique, rapide & facile !











Les fibres GFT absorbent les irrégularités du support existant (béton, carrelage...)



Solutions rouleaux vinyle

Gerflor 2026

Faites le bon choix !

	Pose libre		Pose libre			Pose collée
	HQR NATURE	TEXLINE NATURE	TEXLINE	LOFTEX	PRIMETEX	BOOSTER
Préparation du support	Sans préparation du support		Sans préparation du support		Avec préparation du support	
 Rénovation	✓		✓			-
Épaisseur (mm)	2.7	2.5	2.9	2.5	2.0	2.6
Trafic & résistance	++++	+++	+++	+++	++	++
 Épaisseur couche d'usure (mm)	0.50	0.35	0.35	0.30	0.25	0.25
Classement européen	33 / 42	23 / 32	23 / 32	23 / 31	23 / 31	22
 Isolation acoustique (dB)	16	15	16	15	15	19
 Confort	++++	+++	+++	+++	++	++
 Prix	€€€	€€	€€	€	€	€
 Outillage	Cutter + araseur		Cutter + araseur			Cutter + araseur + colle
 Compatibilité sol chauffant (plancher réversible et plancher chauffant avec T<28°C)	✓		✓			✓
 Compatibilité avec les animaux domestiques	✓		✓			✓
 Garantie usage domestique*	15 ans	12 ans	12 ans	12 ans	12 ans	10 ans
	Page 62	Page 70	Page 82	Page 94	Page 100	Page 110

* Pour plus de détails concernant la garantie : home.gerflor.fr

Rouleaux envers GFT
Pose libre

INNOVATION



55* de matières
premières minérales,
bio-circulaires ou
recyclées



Pose sans colle sur
tous supports
permettant
le réemploi



Trafic intensif



Pose directe sur
carrelage

(si joint < 3 mm de large
et 1 mm de profondeur)



100% recyclé

*25% de craie, 12% de sel, 10% de PVC biosourcé**,
8% de textile recyclé en PET recyclé.
**Incluant 4% d'éthylène bio-circulaire certifié par
l'ISCC, selon le principe du bilan massique, et 6% de
sel. Cela contribue à réduire la quantité de plastique
d'origine fossile, en le remplaçant par des matières
biosourcées.



Scannez et
découvrez
INTERIOR
DESIGNER

HQR nature

Bois

NOUVEAU

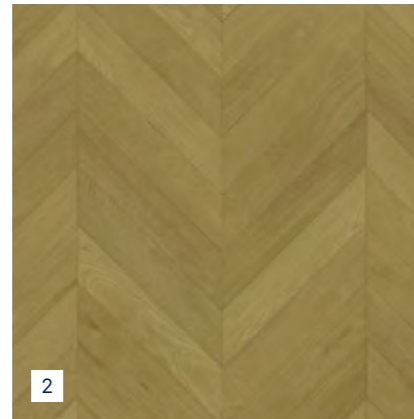
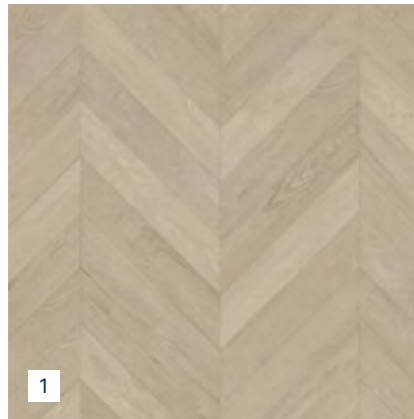

1-Azay Cream

2 m : Code : 2435 2346 - EAN : 3475710661143
4 m : Code : 1207 2346 - EAN : 3475710651946

2-Azay Honey

2 m : Code : 2435 2416 - EAN : 3475710661136
4 m : Code : 1207 2416 - EAN : 3475710651953



2346 - Azay Cream



2426 - Cottage Brown

1-Cottage Blond

2 m : Code : 2435 2413 - EAN : 3475710667107
4 m : Code : 1207 2413 - EAN : 3475710651915

2-Cottage Brown

2 m : Code : 2435 2426 - EAN : 3475710690587
4 m : Code : 1207 2426 - EAN : 3475710652127

3-Cottage Clear

2 m : Code : 2435 2415 - EAN : 3475710690570
4 m : Code : 1207 2415 - EAN : 3475710651939

4-Cottage Golden

2 m : Code : 2435 2414 - EAN : 3475710690525
4 m : Code : 1207 2414 - EAN : 3475710651922

5-Cottage Honey

2 m : Code : 2435 2427 - EAN : 3475710667114
4 m : Code : 1207 2427 - EAN : 3475710652059



Rouleaux envers GFT
Pose libre



2412 - Hera Honey



10



11

10-Hera Honey

2 m : Code : 2435 2412 - EAN : 3475710667091
4 m : Code : 1207 2412 - EAN : 3475710651908

11-Otelo Nutmeg

2 m : Code : 2435 2464 - EAN : 3475710690549
4 m : Code : 1207 2464 - EAN : 3475710690426

12-Hera Light

2 m : Code : 2435 2411 - EAN : 3475710690563
4 m : Code : 1207 2411 - EAN : 3475710651892

13-Otelo Honey

2 m : Code : 2435 2466 - EAN : 3475710690501
4 m : Code : 1207 2466 - EAN : 3475710690389

14-Otelo Brown

2 m : Code : 2435 2465 - EAN : 3475710690532
4 m : Code : 1207 2465 - EAN : 3475710690433

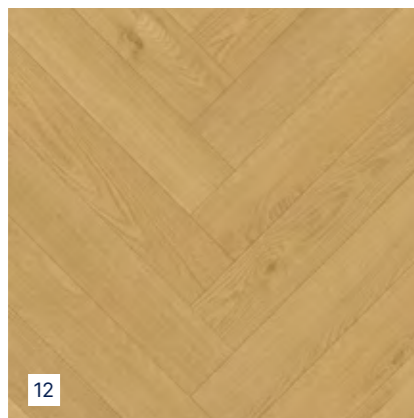

12



13



14



2418 - Berry Blue



2417 - Bari Cream



1

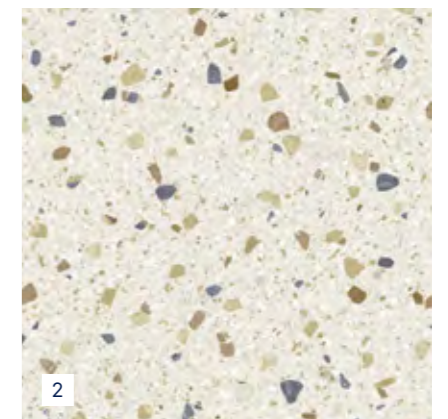

2

1-Berry Blue

2 m : Code : 2435 2418 - EAN : 3475710661174
4 m : Code : 1207 2418 - EAN : 3475710651984

2-Bari Cream

2 m : Code : 2435 2417 - EAN : 3475710661150
4 m : Code : 1207 2417 - EAN : 3475710651960

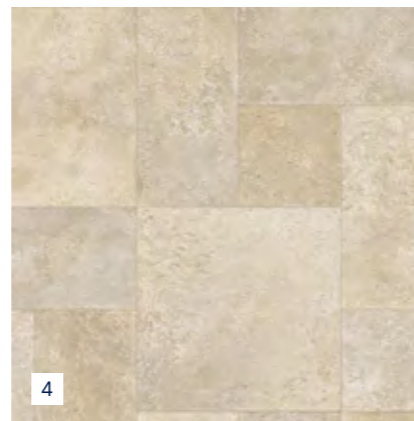
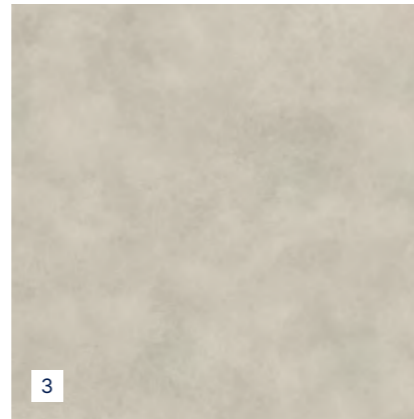
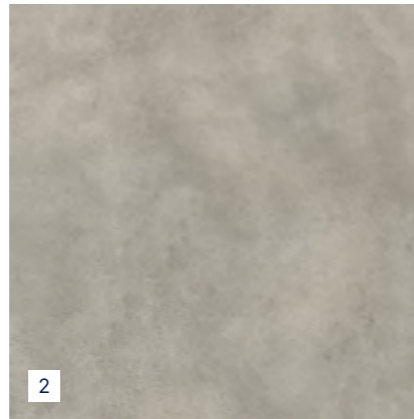

- 1-Patina Dark**
2 m : Code : 2435 2420 - EAN : 3475710661198
4 m : Code : 1207 2420 - EAN : 3475710652080
- 2-Patina Grey**
2 m : Code : 2435 2419 - EAN : 3475710661181
4 m : Code : 1207 2419 - EAN : 3475710652073
- 3-Patina Cream**
2 m : Code : 2435 2401 - EAN : 3475710661129
4 m : Code : 1207 2401 - EAN : 3475710651991
- 4-Victoria Natural**
2 m : Code : 2435 2388 - EAN : 3475710661167
4 m : Code : 1207 2388 - EAN : 3475710651977

Caractéristiques Techniques

Description			
Épaisseur totale	EN ISO 24346	mm	2.70
Épaisseur couche d'usure	EN ISO 24340	mm	0.50
Poids : masse surfacique	EN ISO 23997	g/m ²	2000
Largeur des rouleaux	EN ISO 24381	m	2 / 4
Longueur des rouleaux	EN ISO 24341	ml	≈ 30

Classification			
Norme / Spécification produit	-	-	EN ISO 26986
Isolation acoustique bruits de chocs	EN ISO 717/2	dB	16
Réaction au feu	EN 13501-1	classe	C _{ff} -s1
Potentiel de charge	EN 1815	kV	< 2
Glissance (à l'humide) : plan incliné avec huile	DIN 51 130	classe	R10

Performances			
Groupe d'abrasion	-	groupe	T
Stabilité dimensionnelle (norme)	EN ISO 23999	%	≤ 0.40
Stabilité dimensionnelle (valeur moyenne mesurée)	-	%	0.05
Poinçonnement statique rémanent	EN ISO 24343-1	mm	≤ 0.20
Conductivité thermique	EN ISO 10456	W/(m.k)	0.25
Solidité lumière	EN 20 105-B02	degré	≥ 6
Traitement de surface	-	-	Pureclean
Résistance aux produits chimiques	EN ISO 26987	classe	OK
Garantie usage domestique	-	ans	15
Garantie usage semi-commercial	-	ans	5

Environnement			
TVOC après 28 jours	EN ISO 16000-6	µg/m ³	< 100
Norme française	-	-	A+

Marking CE			
CE	EN 14041		

Domaines d'utilisation : usage domestique & semi-commercial

 **A+** EMISSIONS DANS L'AIR INTÉRIEUR

* Information sur le niveau d'émission de substances volatiles dans l'air intérieur, présentant un risque de toxicité par inhalation, sur une échelle de classe allant de A+ (très faibles émissions) à C (fortes émissions)

 **FABRIQUÉ EN FRANCE**

 **AF AO** AFORUM ASSOCIATION

Scannez et découvrez

- La gamme complète
- La pose
- La vidéo d'installation



INNOVATION



55%* de matières
premières naturelles,
bio-circulaires ou
recyclées



Pose sans colle sur
tous supports
permettant
le réemploi



Fort trafic



Pose directe sur
carrelage

(si joint < 3 mm de large
et 1 mm de profondeur)



100% recyclé

*25% de craie, 12% de sel, 10% de PVC biosourcé**,
8% de textile recyclé en PET recyclé.

**Incluant 4% d'éthylène bio-circulaire certifié par
l'ISCC, selon le principe du bilan massique, et 6% de
sel. Cela contribue à réduire la quantité de plastique
d'origine fossile, en le remplaçant par des matières
biosourcées.



Scannez et
découvrez
INTERIOR
DESIGNER

texline
nature

55%
de matières premières naturelles,
bio-circulaires ou recyclées

25% de craie
10% PVC bio-circulaire*
8% de textile recyclé en PET recyclé
12% Sel

*Incluant 4% d'éthylène bio-circulaire certifié par l'ISCC, selon le principe du bilan massique, et 6% de sel. Cela contribue à réduire la quantité de plastique d'origine fossile, en le remplaçant par des matières biosourcées.

Bois

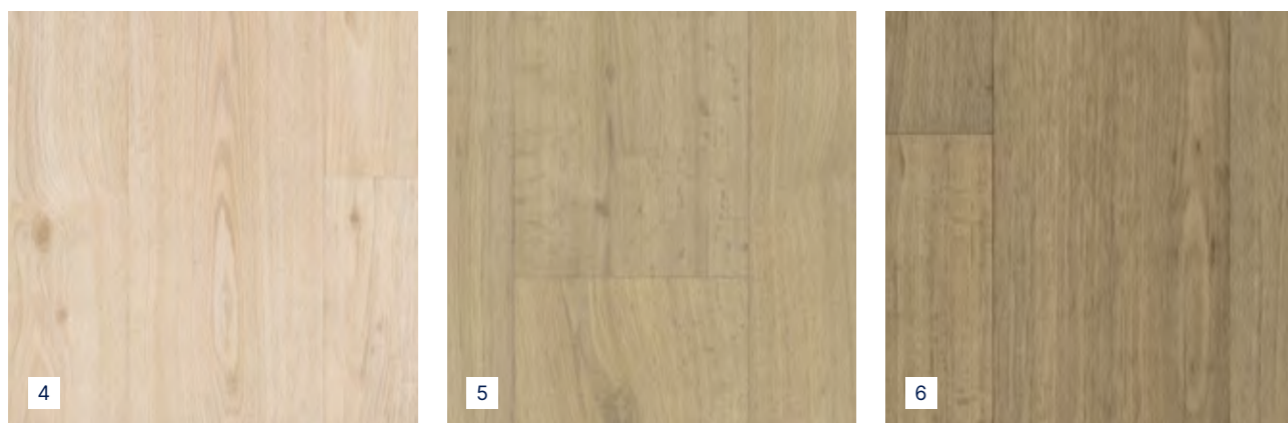
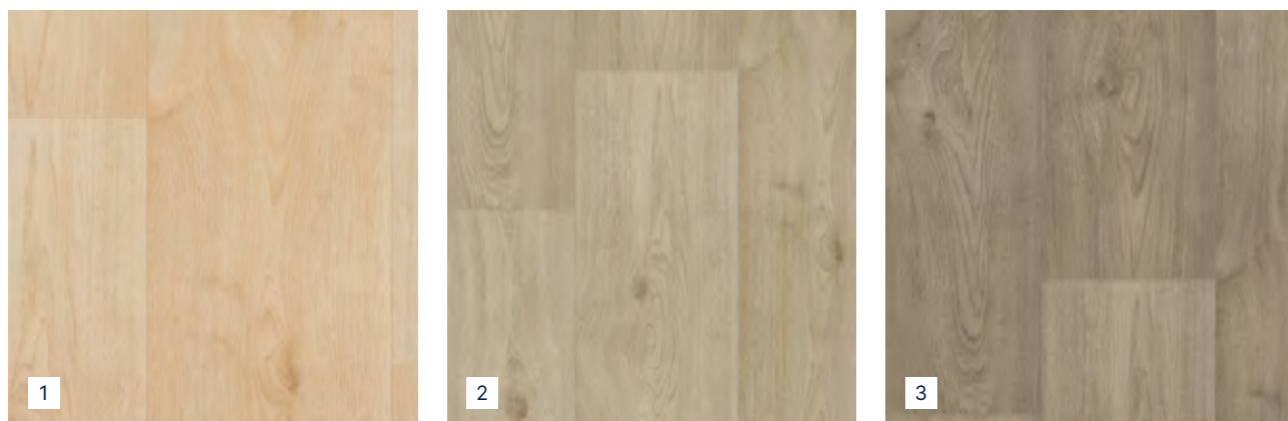

1-Sherwood Bloom
2 m : Code : 1823 2395 - EAN : 3475710628498
4 m : Code : 1894 2395 - EAN : 3475710628344

2-Sherwood Cream
2 m : Code : 1823 2279 - EAN : 3475710628474
4 m : Code : 1894 2279 - EAN : 3475710628320

3-Sherwood Nut
2 m : Code : 1823 2276 - EAN : 3475710628467
4 m : Code : 1894 2276 - EAN : 3475710628313

4-Forest Cream
2 m : Code : 1823 2394 - EAN : 3475710628481
4 m : Code : 1894 2394 - EAN : 3475710628337

5-Forest Gold
2 m : Code : 1823 2383 - EAN : 3475710624841
3 m : Code : 1904 2383 - EAN : 3475710624230
4 m : Code : 1894 2383 - EAN : 3475710623653

6-Forest Panga
2 m : Code : 1823 2386 - EAN : 3475710624872
3 m : Code : 1904 2386 - EAN : 3475710624261
4 m : Code : 1894 2386 - EAN : 3475710623691

7-Forest Birch
2 m : Code : 1823 2384 - EAN : 3475710624858
3 m : Code : 1904 2384 - EAN : 3475710624247
4 m : Code : 1894 2384 - EAN : 3475710623660

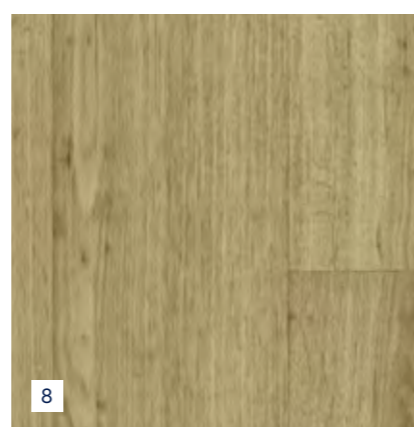
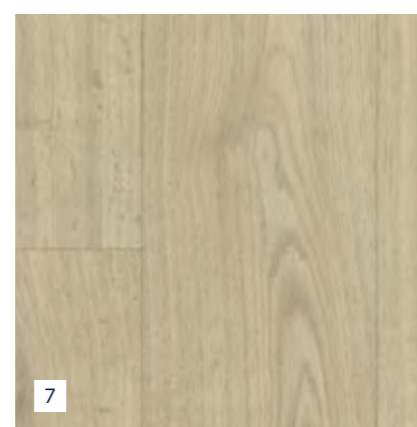

8-Forest Honey
2 m : Code : 1823 2385 - EAN : 3475710624865
3 m : Code : 1904 2385 - EAN : 3475710624254
4 m : Code : 1894 2385 - EAN : 3475710623677



2383 - Forest Gold

Rouleaux envers GFT
Pose libre

texline nature

Bois



1



2



3



4

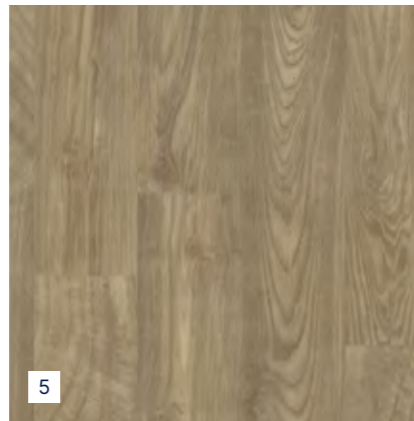

5

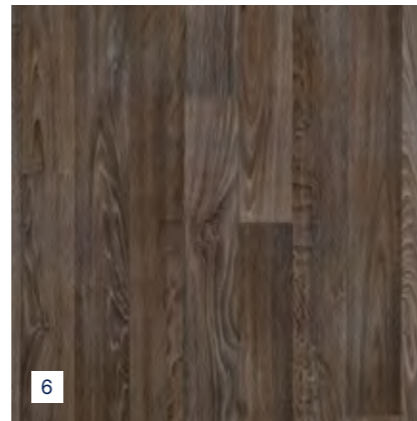

6

1-Noma Blanc

2 m : Code : 1823 0515 - EAN : 3475710652561
3 m : Code : 1904 0515 - EAN : 3475710652530
4 m : Code : 1894 0515 - EAN : 3475710652486

2-Noma Clear

2 m : Code : 1823 1727 - EAN : 3475710652578
3 m : Code : 1904 1727 - EAN : 3475710652547
4 m : Code : 1894 1727 - EAN : 3475710652493

3-Lodge Almond

2 m : Code : 1823 2371 - EAN : 3475710623882
3 m : Code : 1904 2371 - EAN : 3475710623868
4 m : Code : 1894 2371 - EAN : 3475710623516

4-Woodring Clear

2 m : Code : 1823 2387 - EAN : 3475710624889
3 m : Code : 1904 2387 - EAN : 3475710624278
4 m : Code : 1894 2387 - EAN : 3475710623707

5-Woodring Honey

2 m : Code : 1823 2388 - EAN : 3475710624896
3 m : Code : 1904 2388 - EAN : 3475710624285
4 m : Code : 1894 2388 - EAN : 3475710623714

6-Lodge Wenge

2 m : Code : 1823 2372 - EAN : 3475710624711
3 m : Code : 1904 2372 - EAN : 3475710624117
4 m : Code : 1894 2372 - EAN : 3475710623523



2371 - Lodge Almond



Rouleaux envers GFT
Pose libre

Minéral

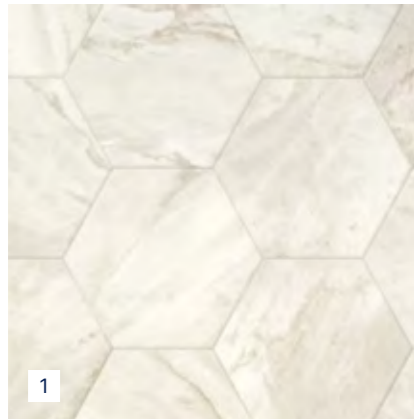

1

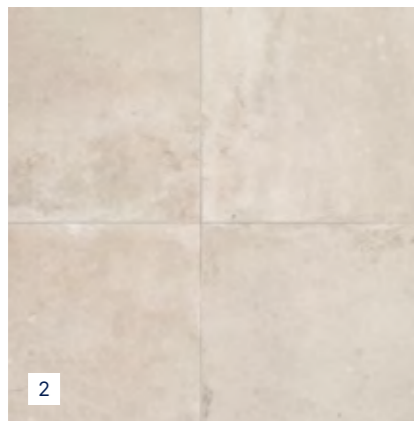

2

1-Hexa Cream

2 m : Code : 1823 2381 - EAN : 3475710624827
 3 m : Code : 1904 2381 - EAN : 3475710624216
 4 m : Code : 1894 2381 - EAN : 3475710623639

2-Etna Light

2 m : Code : 1823 2396 - EAN : 3475710628504
 4 m : Code : 1894 2396 - EAN : 3475710628351

3-Confetti Beige

2 m : Code : 1823 2144 - EAN : 3475710652554
 3 m : Code : 1904 2144 - EAN : 3475710652523
 4 m : Code : 1894 2144 - EAN : 3475710652509



2381 - Hexa Cream

Unis



2245 - Konkret Melt

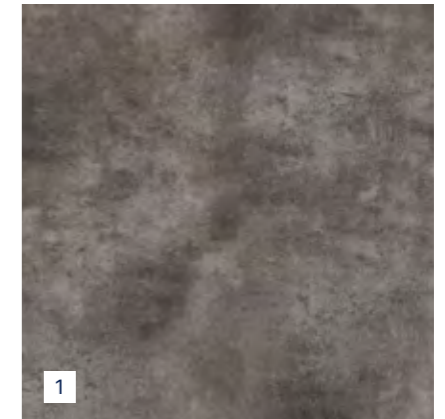

1



2

1-Konkret Melt

2 m : Code : 1823 2245 - EAN : 3475710624780
 3 m : Code : 1904 2245 - EAN : 3475710624179
 4 m : Code : 1894 2245 - EAN : 3475710623592

2-Konkret Dove

2 m : Code : 1823 2389 - EAN : 3475710624773
 3 m : Code : 1904 2389 - EAN : 3475710624162
 4 m : Code : 1894 2389 - EAN : 3475710623585

3-Madras Storm

2 m : Code : 1823 1734 - EAN : 3475710653964
 3 m : Code : 1904 1734 - EAN : 3475710653247
 4 m : Code : 1894 1734 - EAN : 3475710653230

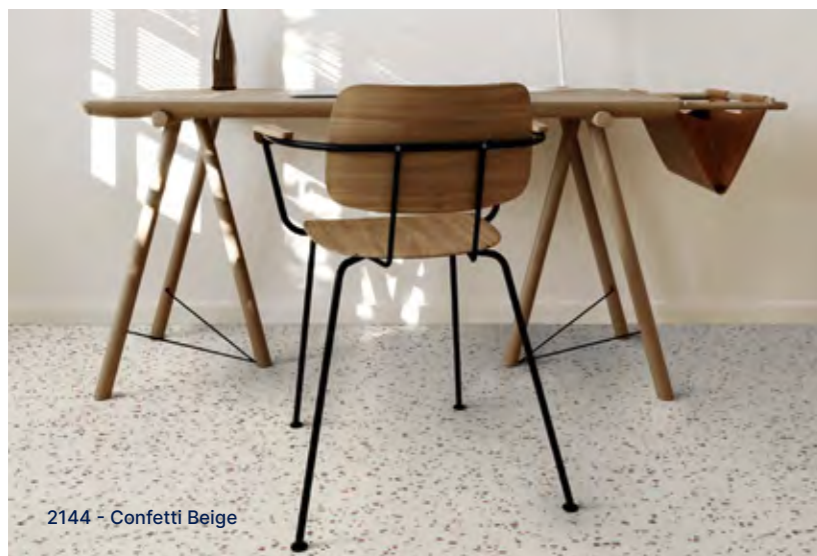

2144 - Confetti Beige

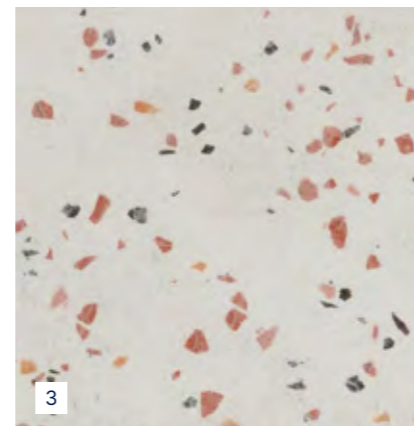

3

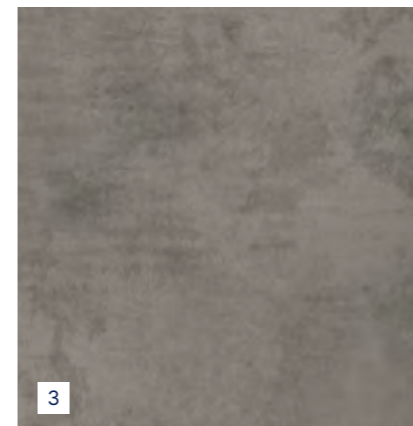

3



1734 - Madras Storm



texline nature

Unis

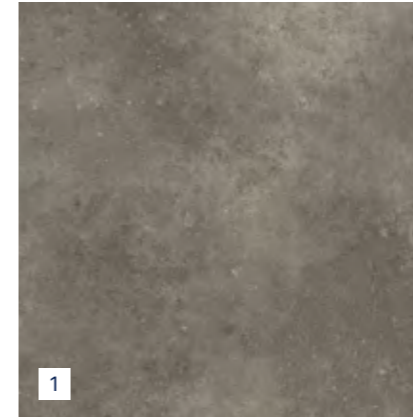

1

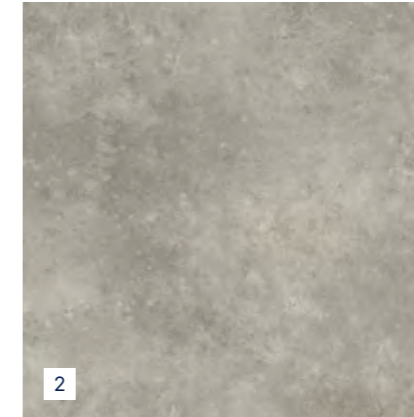

2

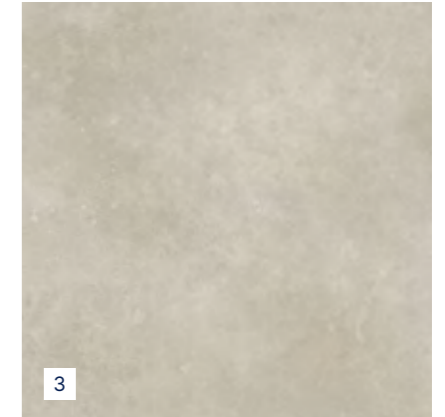

3



2378 - Leone Desert



4



5

- 1-Leone Charcoal**
2 m : Code : 1823 2380 - EAN : 3475710624810
3 m : Code : 1904 2380 - EAN : 3475710624209
4 m : Code : 1894 2380 - EAN : 3475710623622
- 2-Leone Greystone**
2 m : Code : 1823 2379 - EAN : 3475710624803
3 m : Code : 1904 2379 - EAN : 3475710624193
4 m : Code : 1894 2379 - EAN : 3475710623615
- 3-Leone Desert**
2 m : Code : 1823 2378 - EAN : 3475710624797
3 m : Code : 1904 2378 - EAN : 3475710624186
4 m : Code : 1894 2378 - EAN : 3475710623608
- 4-Shade Light Grey**
2 m : Code : 1823 2151 - EAN : 3475710663222
3 m : Code : 1904 2151 - EAN : 3475710663116
4 m : Code : 1894 2151 - EAN : 3475710662928
- 5-Osb Natural**
2 m : Code : 1823 2373 - EAN : 3475710624728
3 m : Code : 1904 2373 - EAN : 3475710624124
4 m : Code : 1894 2373 - EAN : 3475710623530

Rouleaux envers GFT
Pose libre



1-Smooth Tierra

2 m : Code : 1823 2376 - EAN : 3475710624759
3 m : Code : 1904 2376 - EAN : 3475710625633
4 m : Code : 1894 2376 - EAN : 3475710623561

2-Smooth Tearose

2 m : Code : 1823 2375 - EAN : 3475710624742
3 m : Code : 1904 2375 - EAN : 3475710624148
4 m : Code : 1894 2375 - EAN : 3475710623554

3-Smooth Eucalypto

2 m : Code : 1823 2374 - EAN : 3475710624735
3 m : Code : 1904 2374 - EAN : 3475710624131
4 m : Code : 1894 2374 - EAN : 3475710623547

4-Smooth Sand

2 m : Code : 1823 2377 - EAN : 3475710624766
3 m : Code : 1904 2377 - EAN : 3475710624155
4 m : Code : 1894 2377 - EAN : 3475710623578

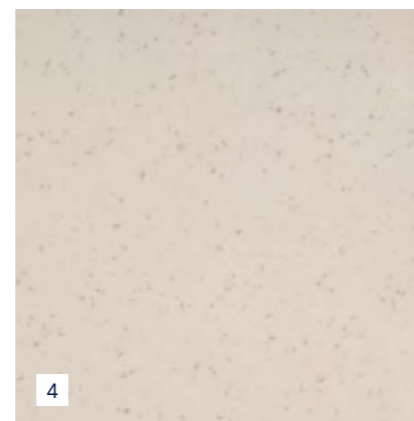
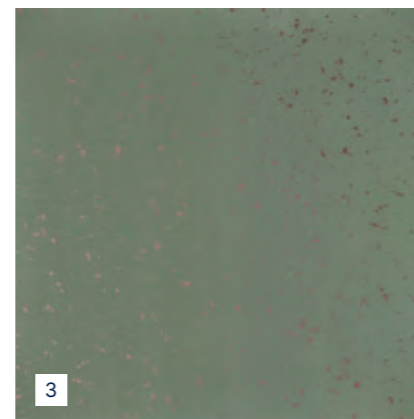
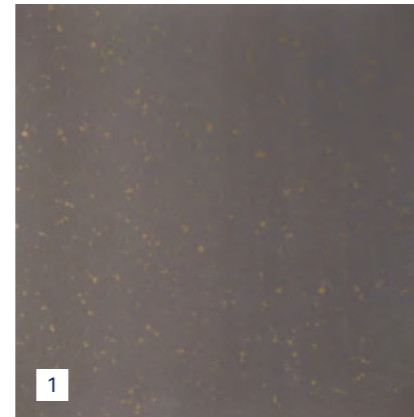

Caractéristiques Techniques

Description

Épaisseur totale	EN ISO 24346	mm	2.50
Épaisseur couche d'usure	EN ISO 24340	mm	0.35
Poids : masse surfacique	EN ISO 23997	g/m ²	1675
Largeur des rouleaux	EN ISO 24381	m	2 / 3 / 4
Longueur des rouleaux	EN ISO 24341	ml	± 30

Classification

Norme / Spécification produit	-	-	EN ISO 26986
Isolation acoustique bruits de chocs	EN ISO 717/2	dB	15
Sonorité à la marche	NF S 31074	classe	A
Réaction au feu - Classification Support bois pose libre	EN 13501-1	classe	C _{fl} -s1
Réaction au feu - Classification Support bois pose collée	EN 13501-1	classe	C _{fl} -s1
Glissance (à l'humide) : plan incliné avec huile	DIN 51 130	classe	R10

Performances

Groupe d'abrasion	EN 660-2	groupe	T
Stabilité dimensionnelle à la chaleur	EN ISO 23999	%	0.05
Poinçonnement statique rémanent	EN ISO 24343-2	mm	≤ 0.35
Poinçonnement : valeur moyenne mesurée	-	mm	0.20
Conductivité thermique	EN ISO 10456	W/(m.k)	0.25
Solidité lumière	EN 20 105-B02	degré	≥ 6
Traitement de surface	-	-	Pureclean
Garantie usage domestique		ans	12

Environnement

TVOC après 28 jours	EN ISO 16000-6	µg/m ³	< 100
Norme française	-	-	A+
Floorscore	-	-	OK

Marquage CE

CE	EN 14041	
----	----------	--

Domaines d'utilisation : usage domestique



* Information sur le niveau d'émission de substances volatiles dans l'air intérieur, présentant un risque de toxicité par inhalation, sur une échelle de classe allant de A+ (très faibles émissions) à C (fortes émissions)



Scannez et découvrez

- La gamme complète
- La pose
- La vidéo d'installation





**Rapide et facile
à poser**

Sans préparation du sol /
Sans colle



**Pose directe sur
carrelage**

(si joint < 5 mm de large
et 1 mm de profondeur)



Confortable à la marche

Isolation acoustique et
thermique



Scannez et
découvrez
INTERIOR
DESIGNER

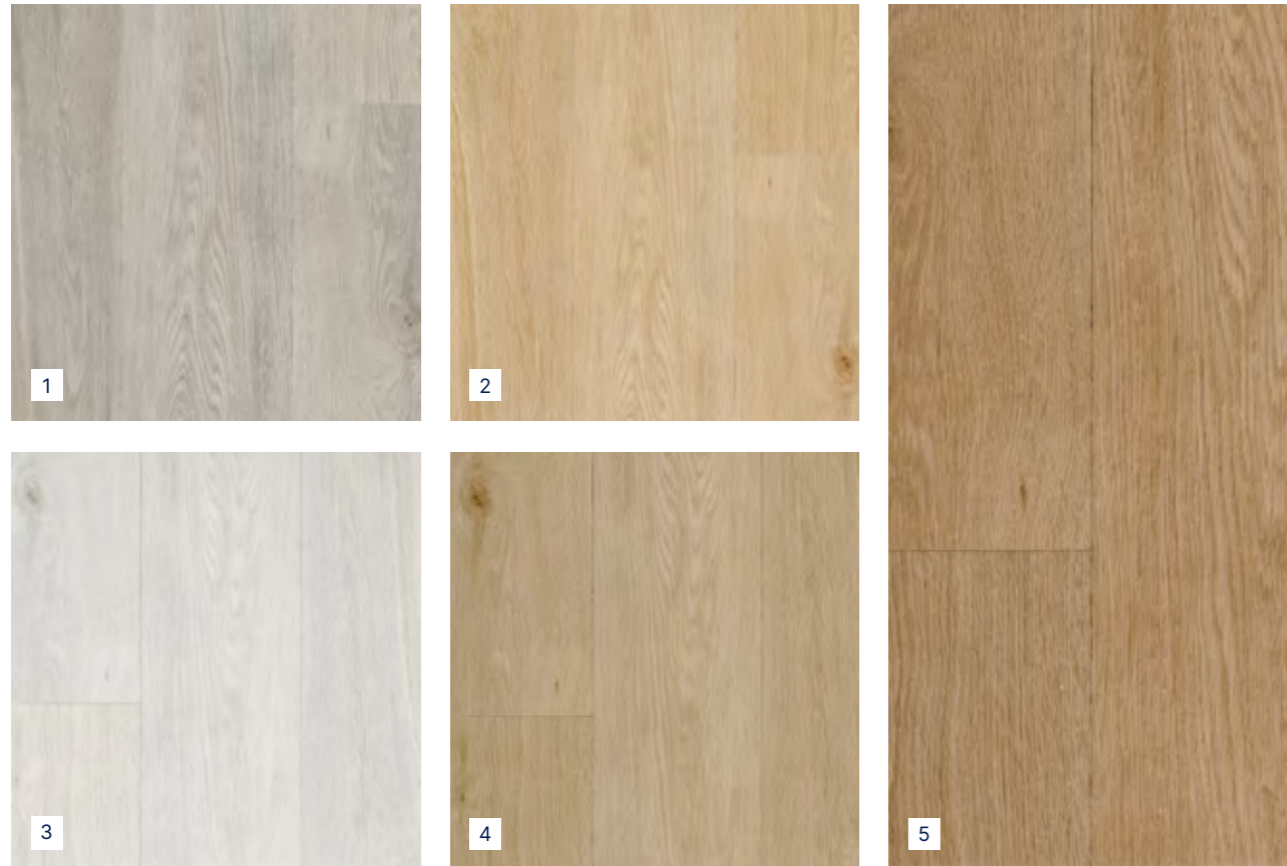

- 1-Otelo Light Grey**
2 m : Code : 1349 2303 - EAN : 3475710547867
3 m : Code : 1619 2303 - EAN : 3475710548031
4 m : Code : 1519 2303 - EAN : 3475710547706
- 2-Otelo Natural**
2 m : Code : 1349 2304 - EAN : 3475710547874
3 m : Code : 1619 2304 - EAN : 3475710548048
4 m : Code : 1519 2304 - EAN : 3475710547713
- 3-Otelo White**
2 m : Code : 1349 2302 - EAN : 3475710547850
3 m : Code : 1619 2302 - EAN : 3475710548024
4 m : Code : 1519 2302 - EAN : 3475710547690
- 4-Otelo Beige**
2 m : Code : 1349 2306 - EAN : 3475710547898
3 m : Code : 1619 2306 - EAN : 3475710548062
4 m : Code : 1519 2306 - EAN : 3475710547737
- 5-Otelo Golden**
2 m : Code : 1349 2305 - EAN : 3475710547881
3 m : Code : 1619 2305 - EAN : 3475710548055
4 m : Code : 1519 2305 - EAN : 3475710547720
- 6-Sherwood Blond**
2 m : Code : 1349 2013 - EAN : 3475710375644
3 m : Code : 1619 2013 - EAN : 3475710392528
4 m : Code : 1519 2013 - EAN : 3475710375545
- 7-Noma Blond**
2 m : Code : 1349 1731 - EAN : 3475710306372
3 m : Code : 1619 1731 - EAN : 3475710311826
4 m : Code : 1519 1731 - EAN : 3475710306365
- 8-Sherwood Brown**
2 m : Code : 1349 2015 - EAN : 3475710375668
4 m : Code : 1519 2015 - EAN : 3475710375569
- 9-Noma Miel**
2 m : Code : 1349 0476 - EAN : 3475710217838
3 m : Code : 1619 0476 - EAN : 3475710221118
4 m : Code : 1519 0476 - EAN : 3475710215766

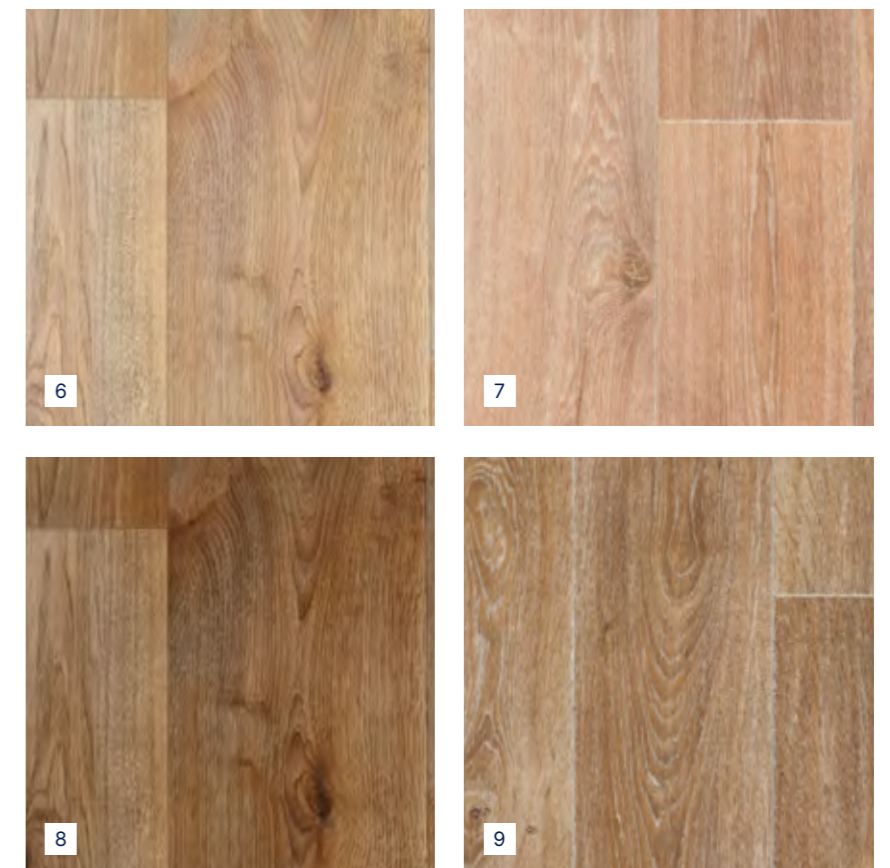

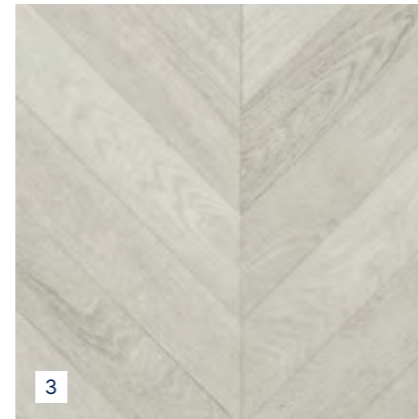

- 1-Azay Beige**
2 m : Code : 1349 2309 - EAN : 3475710547928
3 m : Code : 1619 2309 - EAN : 3475710548093
4 m : Code : 1519 2309 - EAN : 3475710547768
- 2-Azay Gold**
2 m : Code : 1349 2307 - EAN : 3475710547904
3 m : Code : 1619 2307 - EAN : 3475710548079
4 m : Code : 1519 2307 - EAN : 3475710547744
- 3-Azay Light Grey**
2 m : Code : 1349 2308 - EAN : 3475710547911
3 m : Code : 1619 2308 - EAN : 3475710548086
4 m : Code : 1519 2308 - EAN : 3475710547751
- 4-Noma Blanc**
2 m : Code : 1349 0515 - EAN : 3475710221231
3 m : Code : 1619 0515 - EAN : 3475710262821
4 m : Code : 1519 0515 - EAN : 3475710216381
- 5-Hudson White**
2 m : Code : 1349 1879 - EAN : 3475710337864
3 m : Code : 1619 1879 - EAN : 3475710359668
4 m : Code : 1519 1879 - EAN : 3475710335921
- 6-Sherwood White**
4 m : Code : 1519 2137 - EAN : 3475710425943

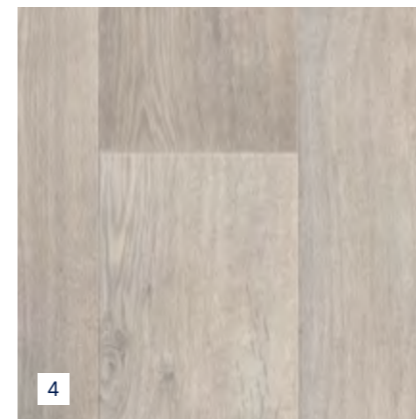
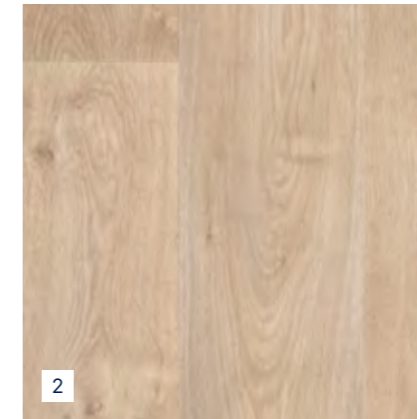
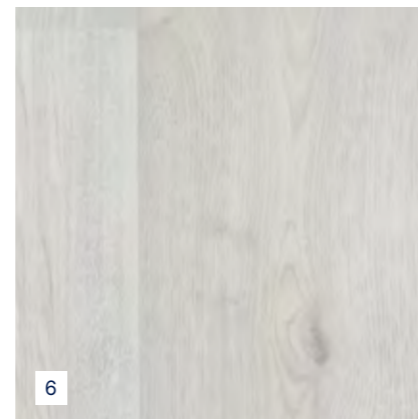
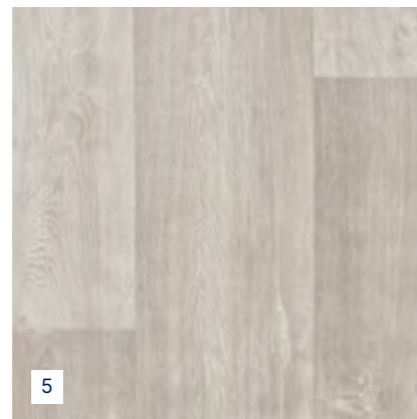

- 1-Noma Clear**
2 m : Code : 1349 1727 - EAN : 3475710316203
3 m : Code : 1619 1727 - EAN : 3475710311833
4 m : Code : 1519 1727 - EAN : 3475710306181
- 2-Timber Classic**
2 m : Code : 1349 1736 - EAN : 3475710311147
3 m : Code : 1619 1736 - EAN : 3475710311116
4 m : Code : 1519 1736 - EAN : 3475710311086
- 3-Timber Naturel**
2 m : Code : 1349 1740 - EAN : 3475710316234
3 m : Code : 1619 1740 - EAN : 3475710313110
4 m : Code : 1519 1740 - EAN : 3475710313004
- 4-Timber Light**
2 m : Code : 1349 1749 - EAN : 3475710316227
3 m : Code : 1619 1749 - EAN : 3475710313080
4 m : Code : 1519 1749 - EAN : 3475710312977
- 5-Sherwood Clear**
2 m : Code : 1349 2012 - EAN : 3475710375637
3 m : Code : 1619 2012 - EAN : 3475710414961
4 m : Code : 1519 2012 - EAN : 3475710375538
- 6-Hudson Blond**
2 m : Code : 1349 1887 - EAN : 3475710337925
3 m : Code : 1619 1887 - EAN : 3475710359699
4 m : Code : 1519 1887 - EAN : 3475710336027

Bois



- 1-Sherwood Dark**
2 m : Code : 1349 2014 - EAN : 3475710375651
4 m : Code : 1519 2014 - EAN : 3475710375552
- 2-Sherwood Grey**
2 m : Code : 1349 2017 - EAN : 3475710376580
4 m : Code : 1519 2017 - EAN : 3475710375613
- 3-Hudson Pearl**
2 m : Code : 1349 1880 - EAN : 3475710337871
3 m : Code : 1619 1880 - EAN : 3475710362361
4 m : Code : 1519 1880 - EAN : 3475710335938
- 4-Harbor Pearl**
2 m : Code : 1349 1901 - EAN : 3475710337918
3 m : Code : 1619 1901 - EAN : 3475710359712
4 m : Code : 1519 1901 - EAN : 3475710337529
- 5-Harbor Nature**
2 m : Code : 1349 1900 - EAN : 3475710337901
3 m : Code : 1619 1900 - EAN : 3475710359705
4 m : Code : 1519 1900 - EAN : 3475710337512



Minéral



- 1-Gastown Mineral**
2 m : Code : 1349 2311 - EAN : 3475710547942
3 m : Code : 1619 2311 - EAN : 3475710548116
4 m : Code : 1519 2311 - EAN : 3475710547782
- 2-Alma Grey**
2 m : Code : 1349 2300 - EAN : 3475710547836
3 m : Code : 1619 2300 - EAN : 3475710547997
4 m : Code : 1519 2300 - EAN : 3475710547669
- 3-Provence Creme**
2 m : Code : 1349 1955 - EAN : 3475710359279
3 m : Code : 1619 1955 - EAN : 3475710359781
4 m : Code : 1519 1955 - EAN : 3475710357183
- 4-Provence Black & White**
2 m : Code : 1349 1981 - EAN : 3475710374517
4 m : Code : 1519 1981 - EAN : 3475710369278



texline

Minéral et Béton

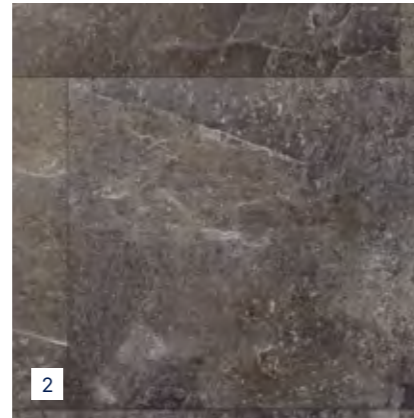

1-Fjord Light Grey
 2 m : Code : 1349 1949 - EAN : 3475710355691
 3 m : Code : 1619 1949 - EAN : 3475710359736
 4 m : Code : 1519 1949 - EAN : 3475710355578

2-Fjord Black
 2 m : Code : 1349 2011 - EAN : 3475710375620
 3 m : Code : 1619 2011 - EAN : 3475710392511
 4 m : Code : 1519 2011 - EAN : 3475710375521

3-Comete Light Grey
 2 m : Code : 1349 2314 - EAN : 3475710547973
 4 m : Code : 1519 2314 - EAN : 3475710547812

4-Comete Medium Grey
 2 m : Code : 1349 2315 - EAN : 3475710547980
 4 m : Code : 1519 2315 - EAN : 3475710547829

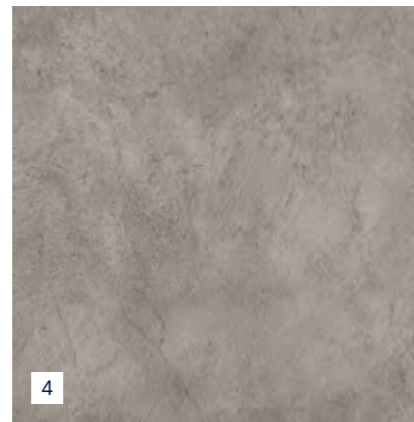
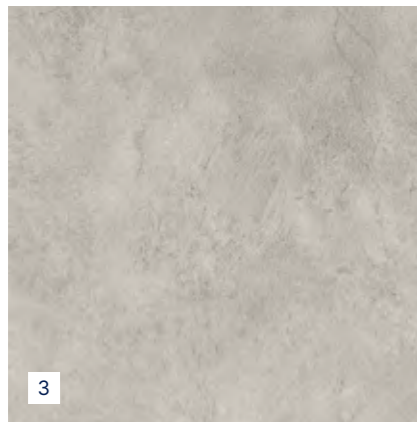

Design



2144 - Confetti Beige

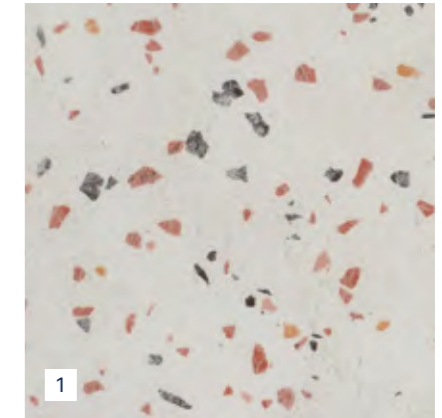

1-Confetti Beige
 2 m : Code : 1349 2144 - EAN : 3475710426612
 3 m : Code : 1619 2144 - EAN : 3475710427015
 4 m : Code : 1519 2144 - EAN : 3475710426018

2-Terrazino Mineral
 2 m : Code : 1349 2235 - EAN : 3475710464690
 4 m : Code : 1519 2235 - EAN : 3475710463341



2314 - Comete Light Grey



2



2235 - Terrazino Mineral

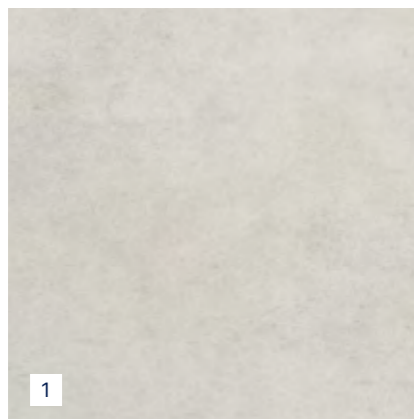

1

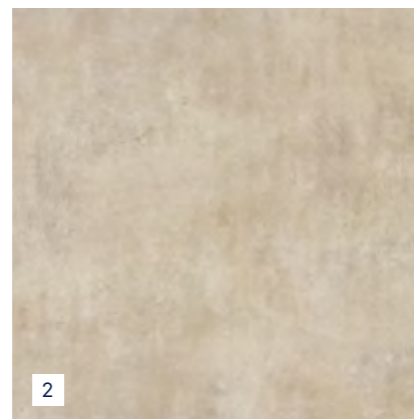

2

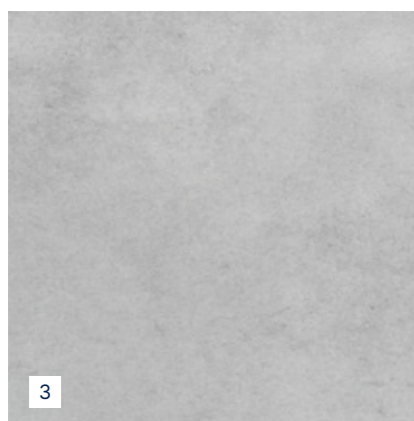

3



4

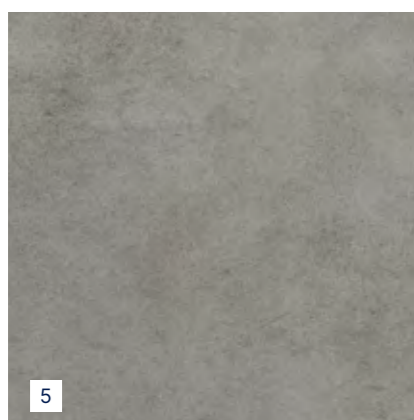

5

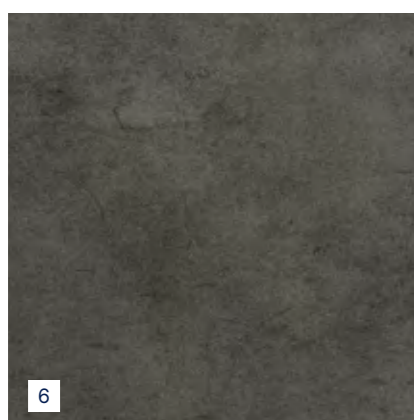

6



1734 - Madras Storm

- 1-Shade White**
 2 m : Code : 1349 2150 - EAN : 3475710426674
 3 m : Code : 1619 2150 - EAN : 3475710427077
 4 m : Code : 1519 2150 - EAN : 3475710426070
- 2-Madras Grey**
 2 m : Code : 1349 1051 - EAN : 3475710217302
 3 m : Code : 1619 1051 - EAN : 3475710221163
 4 m : Code : 1519 1051 - EAN : 3475710217296
- 3-Shade Light Grey**
 2 m : Code : 1349 2151 - EAN : 3475710426698
 3 m : Code : 1619 2151 - EAN : 3475710427084
 4 m : Code : 1519 2151 - EAN : 3475710426087
- 4-Madras Storm**
 2 m : Code : 1349 1734 - EAN : 3475710311123
 3 m : Code : 1619 1734 - EAN : 3475710311093
 4 m : Code : 1519 1734 - EAN : 3475710311062
- 5-Shade Grey**
 2 m : Code : 1349 2152 - EAN : 3475710426704
 3 m : Code : 1619 2152 - EAN : 3475710427091
 4 m : Code : 1519 2152 - EAN : 3475710426094
- 6-Shade Anthracite**
 2 m : Code : 1349 2153 - EAN : 3475710426711
 3 m : Code : 1619 2153 - EAN : 3475710427107
 4 m : Code : 1519 2153 - EAN : 3475710426100

Caractéristiques Techniques

Description			
Épaisseur totale	EN ISO 24346	mm	2.90
Épaisseur couche d'usure	EN ISO 24340	mm	0.35
Poids : masse surfacique	EN ISO 23997	g/m ²	2000
Largeur des rouleaux	EN ISO 24381	m	2 / 3 / 4
Longueur des rouleaux	EN ISO 24341	ml	± 25

Classification			
Norme / Spécification produit	-	-	EN ISO 26986
Isolation acoustique bruits de chocs	EN ISO 717/2	dB	16
Sonorité à la marche	NF S 31074	classe	A
Réaction au feu - Classification Support bois pose libre	EN 13501-1	classe	C _{ff} -s1
Réaction au feu - Classification Support bois pose collée	EN 13501-1	classe	C _{ff} -s1
Glissance (à l'humide) : plan incliné avec huile	DIN 51 130	classe	R10

Performances			
Groupe d'abrasion	EN 660-2	groupe	T
Stabilité dimensionnelle à la chaleur	EN ISO 23999	%	0.05
Poinçonnement statique rémanent	EN ISO 24343-1	mm	< 0.35
Poinçonnement : valeur moyenne mesurée	EN ISO 24343-1	mm	0.20
Poinçonnement statique rémanent	EN ISO 24343-2	mm	< 0.35
Conductivité thermique	EN ISO 10456	W/(m.k)	0.25
Solidité lumière	EN 20 105-B02	degré	≥ 6
Traitement de surface	-	-	Pureclean
Garantie usage domestique		ans	12

Environnement			
TVOC après 28 jours	EN ISO 16000-6	µg/m ³	< 100
Norme française	-	-	A+
Floorscore	-	-	OK
Agbb	-	-	OK

Marquage CE			
CE	EN 14041		

Domaines d'utilisation : usage domestique

EMISSIONS DANS L'AIR INTERIEUR

A+

* Information sur le niveau d'émission de substances volatiles dans l'air intérieur, présentant un risque de toxicité par inhalation, sur une échelle de classe allant de A+ (très faibles émissions) à C (fortes émissions)

FABRIQUÉ EN FRANCE

Scannez et découvrez

- La gamme complète
- La pose
- La vidéo d'installation



Facile à poser



Confort optimal



Résistant au trafic
Résidentiel important



Scannez et
découvrez
INTERIOR
DESIGNER

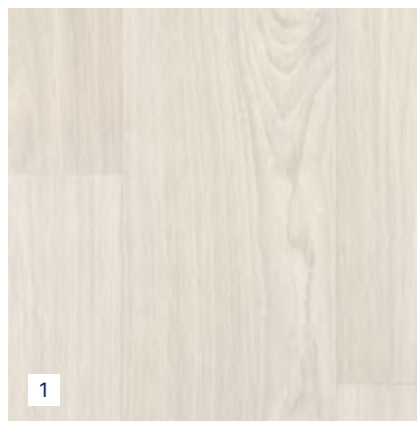

1



2

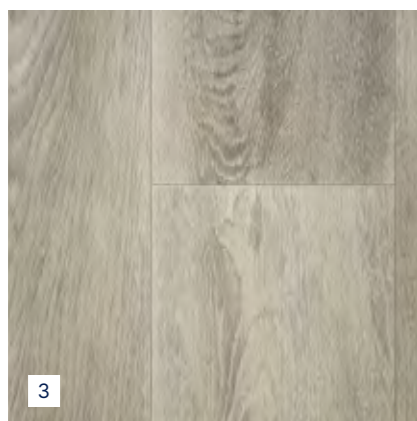

3

- 1-Boutic Clear**
2 m : Code : 1023 2170 - EAN : 3475710436789
4 m : Code : 2494 2170 - EAN : 3475710431760
- 2-Boutic Light Grey**
2 m : Code : 1023 2169 - EAN : 3475710436772
4 m : Code : 2494 2169 - EAN : 3475710431753
- 3-Canopy Sesame**
2 m : Code : 1023 2290 - EAN : 3475710528750
4 m : Code : 2494 2290 - EAN : 3475710528477
- 4-Canopy Nutmeg**
2 m : Code : 1023 2291 - EAN : 3475710528767
4 m : Code : 2494 2291 - EAN : 3475710528484
- 5-Canopy Hazelnut**
2 m : Code : 1023 2289 - EAN : 3475710528743
4 m : Code : 2494 2289 - EAN : 3475710528460



2291 - Canopy Nutmeg



4



5



1



2

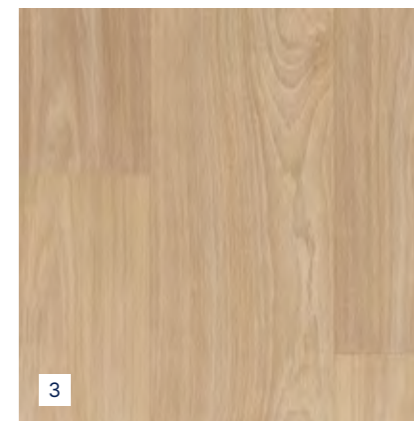

3

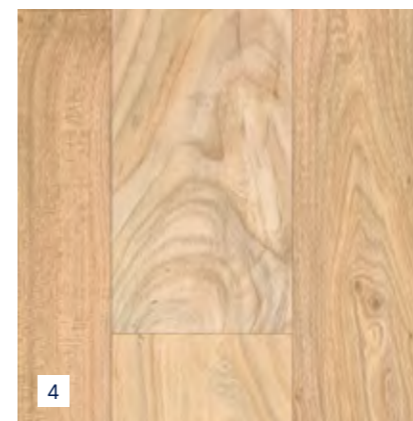

4

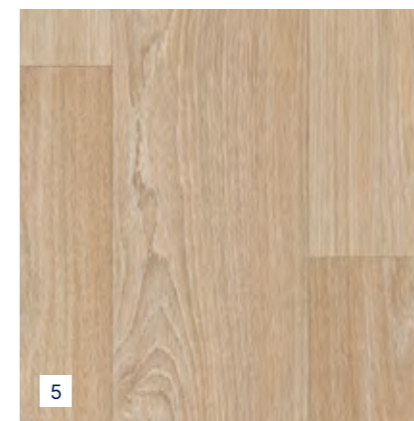

5

- 1-Lux Natural**
4 m : Code : 2494 2166 - EAN : 3475710431722
- 2-Boutic Medium**
2 m : Code : 1023 2168 - EAN : 3475710436765
4 m : Code : 2494 2168 - EAN : 3475710431746
- 3-Boutic Golden**
2 m : Code : 1023 2397 - EAN : 3475710631139
4 m : Code : 2494 2397 - EAN : 3475710631092
- 4-Lux Blond**
2 m : Code : 1023 2167 - EAN : 3475710436918
3 m : Code : 2994 2167 - EAN : 3475710528590
4 m : Code : 2494 2167 - EAN : 3475710431739
- 5-Boutic Naturel**
2 m : Code : 1023 2171 - EAN : 3475710436796
4 m : Code : 2494 2171 - EAN : 3475710431777

Rouleaux envers GFT
Pose libre



2167 - Lux Blond

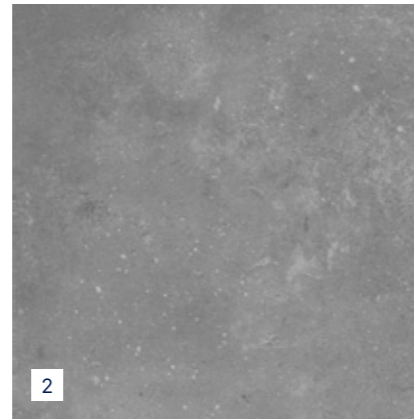
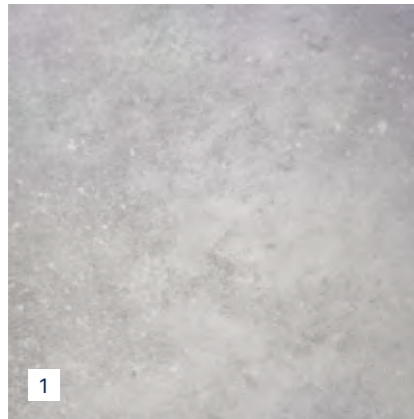

1-Leone Uranus
2 m : Code : 1023 2294 - EAN : 3475710528798
4 m : Code : 2494 2294 - EAN : 3475710528514

2-Leone Metal
2 m : Code : 1023 2132 - EAN : 3475710436840
4 m : Code : 2494 2132 - EAN : 3475710431821

3-Nevada Light Grey
2 m : Code : 1023 2164 - EAN : 3475710436888
4 m : Code : 2494 2164 - EAN : 3475710431708

4-Nevada Cream
2 m : Code : 1023 2163 - EAN : 3475710436871
4 m : Code : 2494 2163 - EAN : 3475710431692

5-Leone Cream
2 m : Code : 1023 2135 - EAN : 3475710436857
4 m : Code : 2494 2135 - EAN : 3475710431838

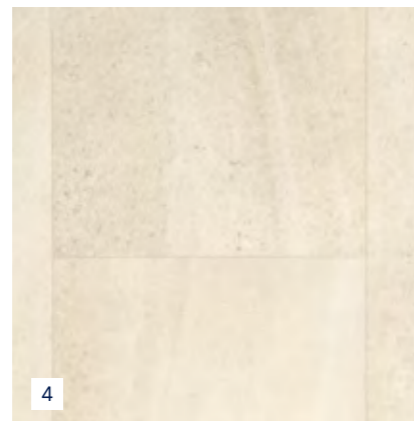
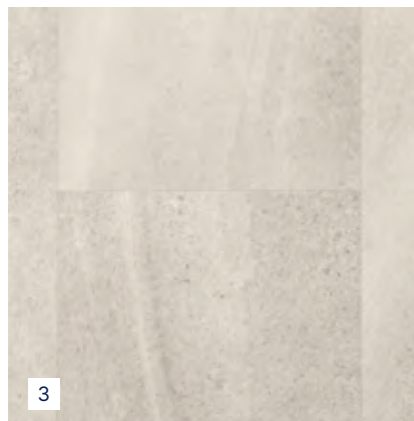

Caractéristiques Techniques

Description

Épaisseur totale	EN ISO 24346	mm	2.50
Épaisseur couche d'usure	EN ISO 24340	mm	0.30
Poids : masse surfacique	EN ISO 23997	g/m ²	1675
Largeur des rouleaux	EN ISO 24381	m	2 / 4
Longueur des rouleaux	EN ISO 24341	ml	± 30

Classification

Norme / Spécification produit	-	-	EN ISO 26986
Isolation acoustique bruits de chocs	EN ISO 717/2	dB	15
Sonorité à la marche	NF S 31074	classe	A
Réaction au feu - Classification Support bois pose libre	EN 13501-1	classe	C _{ff} -s1
Réaction au feu - Classification Support bois pose collée	EN 13501-1	classe	C _{ff} -s1
Glissance (à l'humide) : plan incliné avec huile	DIN 51 130	classe	R10

Performances

Groupe d'abrasion	EN 660-2	groupe	T
Stabilité dimensionnelle à la chaleur	EN ISO 23999	%	0.05
Poinçonnement statique rémanent	EN ISO 24343-2	mm	< 0.35
Poinçonnement : valeur moyenne mesurée	EN ISO 24343-2	mm	0.20
Conductivité thermique	EN ISO 10456	W/(m.k)	0.25
Solidité lumière	EN 20 105-B02	degré	> 6
Traitement de surface	-	-	Pureclean
Garantie usage domestique		ans	12

Environnement

TVOC après 28 jours	EN ISO 16000-6	µg/m ³	< 100
Norme française	-	-	A+
Floorscore	-	-	OK

Marquage CE

CE	EN 14041	
----	----------	--

Domaines d'utilisation : usage domestique



* Information sur le niveau d'émission de substances volatiles dans l'air intérieur, présentant un risque de toxicité par inhalation, sur une échelle de classe allant de A+ (très faibles émissions) à C (fortes émissions)



Scannez et découvrez

- La gamme complète
- La pose
- La vidéo d'installation



primetex



Sans colle & indéchirable !

FABRIQUÉ EN FRANCE



Rapide et facile à poser



Économique
Pas de coûts annexes



Scannez et découvrez
INTERIOR DESIGNER



Rouleaux envers GFT
Pose libre

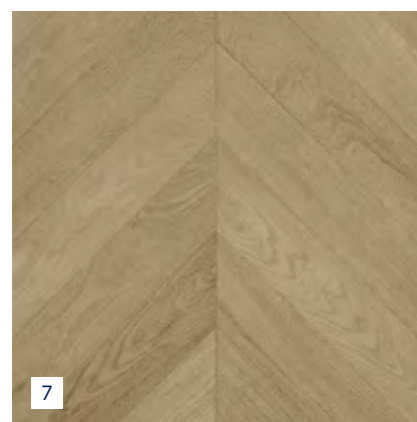
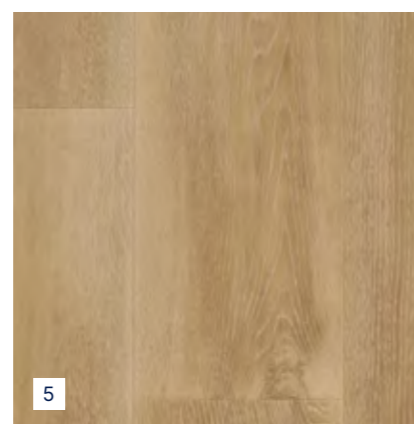
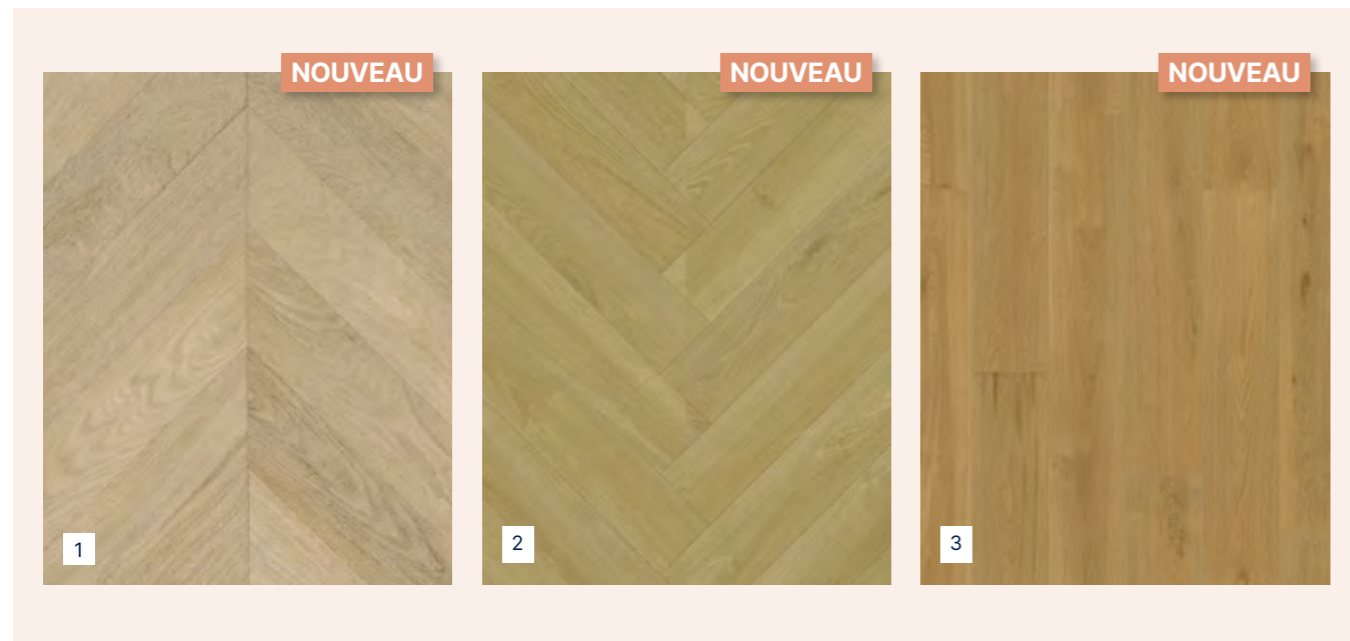

- 1-Azay Beige**
2 m : Code : 1368 2309 - EAN : 3475710570117
3 m : Code : 1648 2309 - EAN : 3475710570070
4 m : Code : 1548 2309 - EAN : 3475710570025
- 2-Hera Honey**
2 m : Code : 1368 2412 - EAN : 3475710690501
4 m : Code : 1548 2412 - EAN : 3475710690389
- 3-Cottage Sun**
2 m : Code : 1368 2462 - EAN : 3475710690518
4 m : Code : 1548 2462 - EAN : 3475710690365
- 4-Azay Cream**
2 m : Code : 1368 2346 - EAN : 3475710608186
4 m : Code : 1548 2346 - EAN : 3475710607608
- 5-Cognac Scandi Oak**
2 m : Code : 1368 2350 - EAN : 3475710608223
4 m : Code : 1548 2350 - EAN : 3475710607660
- 6-Timber Golden**
2 m : Code : 1368 2351 - EAN : 3475710608230
4 m : Code : 1548 2351 - EAN : 3475710607677
- 7-Azay Brown**
2 m : Code : 1368 2347 - EAN : 3475710608193
4 m : Code : 1548 2347 - EAN : 3475710607622
- 8-Cottage Natural**
2 m : Code : 1368 2433 - EAN : 3475710659492
4 m : Code : 1548 2433 - EAN : 3475710659478

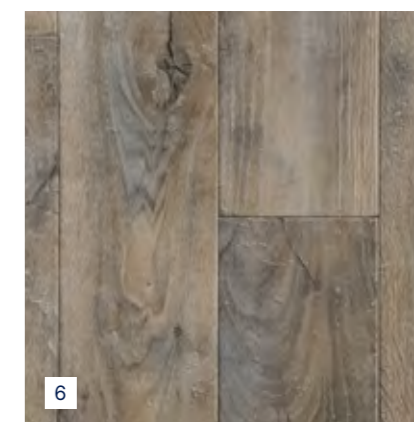
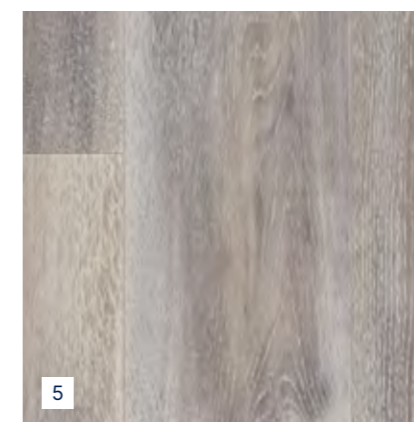
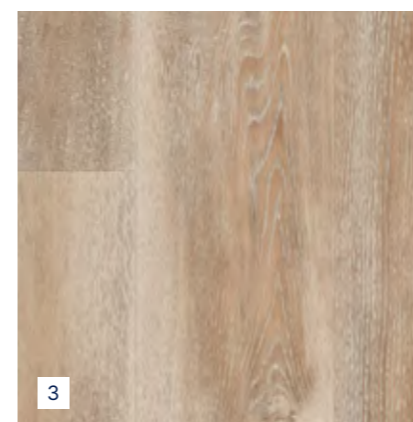
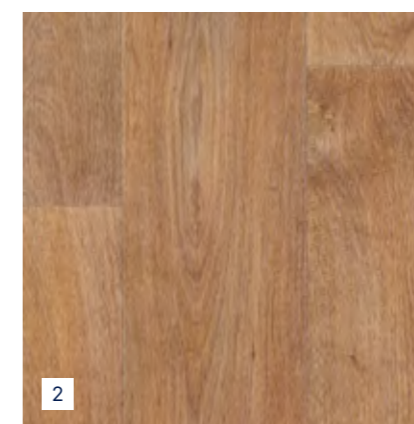

- 1-Timber Clear**
2 m : Code : 1368 0720 - EAN : 3475710250637
3 m : Code : 1648 0720 - EAN : 3475710250699
4 m : Code : 1548 0720 - EAN : 3475710250521
- 2-Timber Medium**
2 m : Code : 1368 0721 - EAN : 3475710250644
4 m : Code : 1548 0721 - EAN : 3475710250538
- 3-Cognac Blond**
2 m : Code : 1368 2007 - EAN : 3475710372575
3 m : Code : 1648 2007 - EAN : 3475710395949
4 m : Code : 1548 2007 - EAN : 3475710374449
- 4-Cajou Honey**
2 m : Code : 1368 1236 - EAN : 3475710250583
4 m : Code : 1548 1236 - EAN : 3475710250477
- 5-Cognac Pearl**
2 m : Code : 1368 2006 - EAN : 3475710372568
3 m : Code : 1648 2006 - EAN : 3475710395932
4 m : Code : 1548 2006 - EAN : 3475710374432
- 6-Factory Pecan**
2 m : Code : 1368 1533 - EAN : 3475710249891
3 m : Code : 1648 1533 - EAN : 3475710324772
4 m : Code : 1548 1533 - EAN : 3475710249839



1-Newport Ivory
 2 m : Code : 1368 2320 - EAN : 3475710557347
 4 m : Code : 1548 2320 - EAN : 3475710557231

2-Lodge Milk
 2 m : Code : 1368 1439 - EAN : 3475710557361
 4 m : Code : 1548 1439 - EAN : 3475710557255

3-Newport Vinales
 2 m : Code : 1368 2321 - EAN : 3475710557354
 3 m : Code : 1648 2321 - EAN : 3475710557309
 4 m : Code : 1548 2321 - EAN : 3475710557248

4-Cognac Blanc
 2 m : Code : 1368 2068 - EAN : 3475710392115
 4 m : Code : 1548 2068 - EAN : 3475710391026

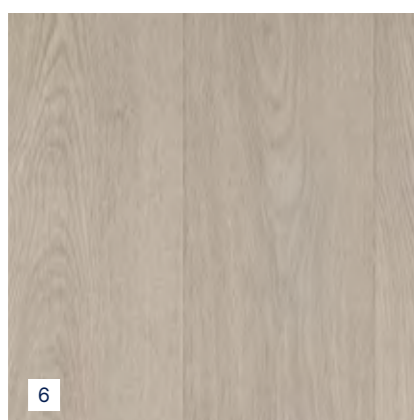
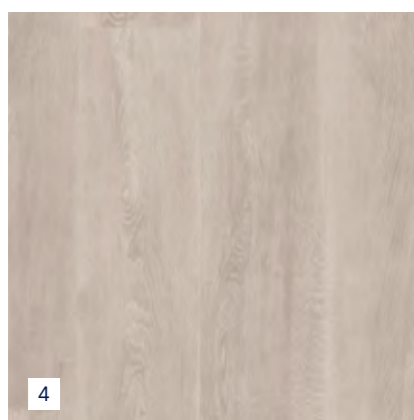
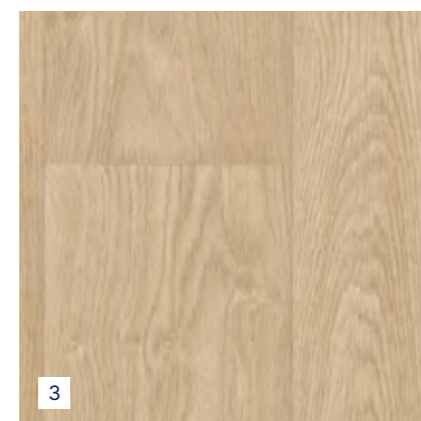

5-Empire Light
 2 m : Code : 1368 2390 - EAN : 3475710628252
 3 m : Code : 1648 2390 - EAN : 3475710628214
 4 m : Code : 1548 2390 - EAN : 3475710628177

6-Newport White
 2 m : Code : 1368 1528 - EAN : 3475710249860
 3 m : Code : 1648 1528 - EAN : 3475710317651
 4 m : Code : 1548 1528 - EAN : 3475710249808

7-Elegant Golden
 4 m : Code : 1548 2391 - EAN : 3475710628184



2321 - Newport Vinales



1151 - Cajou Grey

1-Cajou Grey
 2 m : Code : 1368 1151 - EAN : 3475710306433
 4 m : Code : 1548 1151 - EAN : 3475710306174

2-Factory Anthracite
 2 m : Code : 1368 1532 - EAN : 3475710248221
 4 m : Code : 1548 1532 - EAN : 3475710248214

3-Cognac Grey
 2 m : Code : 1368 2016 - EAN : 3475710373237
 3 m : Code : 1648 2016 - EAN : 3475710395826
 4 m : Code : 1548 2016 - EAN : 3475710375576

4-Fisherman Ocean
 2 m : Code : 1368 1667 - EAN : 3475710300431
 3 m : Code : 1648 1667 - EAN : 3475710374524
 4 m : Code : 1548 1667 - EAN : 3475710300424

5-Fisherman Washed
 2 m : Code : 1368 1728 - EAN : 3475710306334
 3 m : Code : 1648 1728 - EAN : 3475710317644
 4 m : Code : 1548 1728 - EAN : 3475710306143

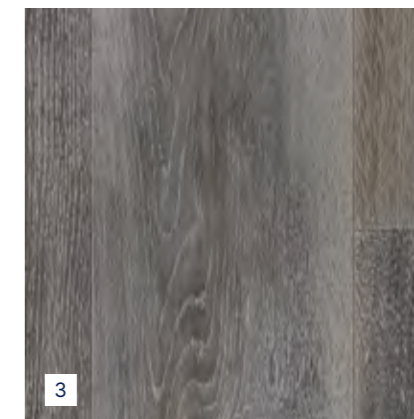
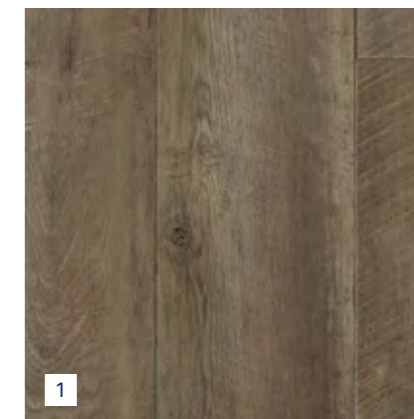

1728 - Fisherman Washed

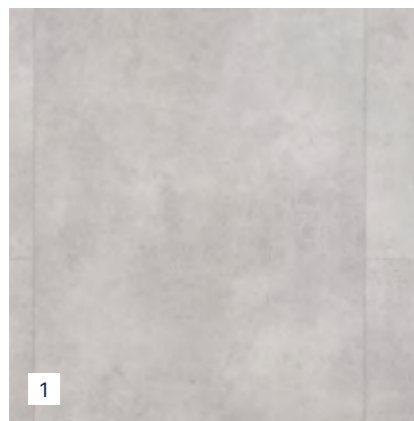

1

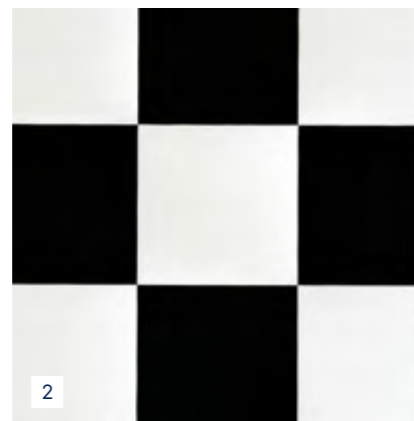

2

1-Basal Haze

2 m : Code : 1368 2392 - EAN : 3475710628276
 3 m : Code : 1648 2392 - EAN : 3475710628238
 4 m : Code : 1548 2392 - EAN : 3475710628191

2-Damier Black & White

2 m : Code : 1368 0015 - EAN : 3475710557323
 4 m : Code : 1548 0015 - EAN : 3475710557217

3-Confetti Emerald

2 m : Code : 1368 2393 - EAN : 3475710628283
 3 m : Code : 1648 2393 - EAN : 3475710628245
 4 m : Code : 1548 2393 - EAN : 3475710628207

4-Cork Naturel

2 m : Code : 1368 0027 - EAN : 3475710660924
 3 m : Code : 1648 0027 - EAN : 3475710661051
 4 m : Code : 1548 0027 - EAN : 3475710660818

5-Bari Clear

2 m : Code : 1368 2407 - EAN : 3475710657221
 4 m : Code : 1548 2407 - EAN : 3475710649370

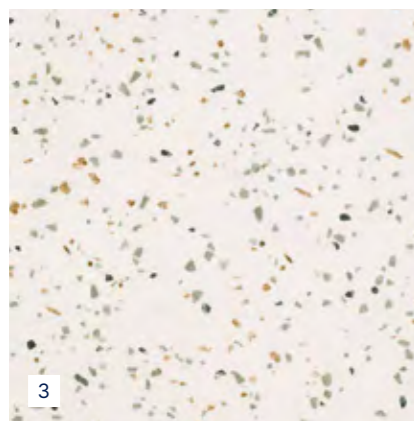

3

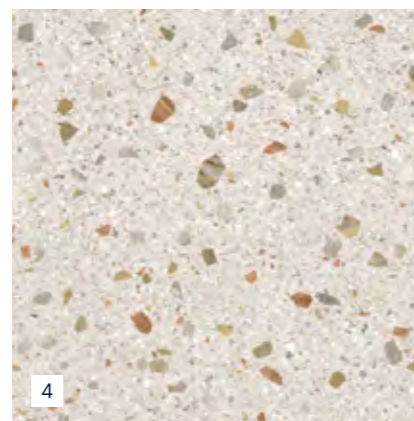

4



5

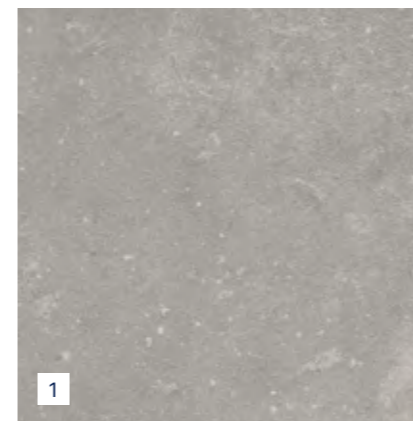

1

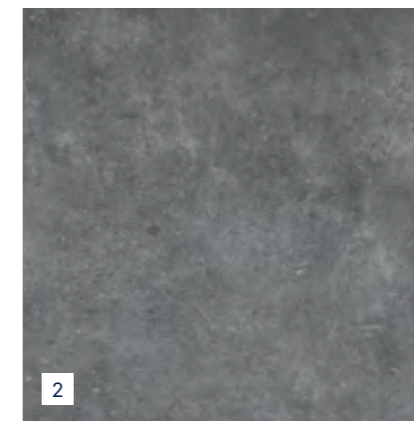

2

1-Leone Clear

2 m : Code : 1368 2064 - EAN : 3475710392108
 3 m : Code : 1648 2064 - EAN : 3475710600289
 4 m : Code : 1548 2064 - EAN : 3475710389306

2-Leone Anthracite

2 m : Code : 1368 2133 - EAN : 3475710466632
 3 m : Code : 1648 2133 - EAN : 3475710528330
 4 m : Code : 1548 2133 - EAN : 3475710464874

3-Leone Powder

2 m : Code : 1368 2345 - EAN : 3475710608179
 4 m : Code : 1548 2345 - EAN : 3475710607592

4-Dune Grey

2 m : Code : 1368 1589 - EAN : 3475710660917
 3 m : Code : 1648 1589 - EAN : 3475710661044
 4 m : Code : 1548 1589 - EAN : 3475710660856

5-Dune White

2 m : Code : 1368 1588 - EAN : 3475710660900
 4 m : Code : 1548 1588 - EAN : 3475710660849



3



4

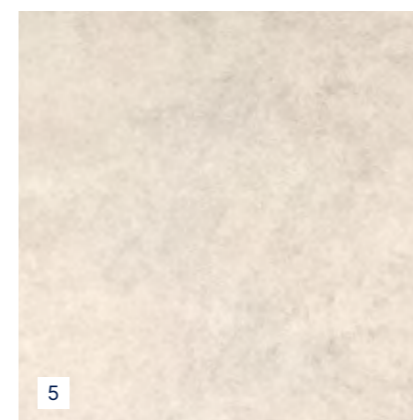

5



2345 - Leone Powder





0711 - Gravel Beige

Caractéristiques Techniques

Description

Épaisseur totale	EN ISO 24346	mm	2.0
Épaisseur couche d'usure	EN ISO 24340	mm	0.25
Poids : masse surfacique	EN ISO 23997	g/m ²	1390
Largeur des rouleaux	EN ISO 24381	m	2 / 3 / 4
Longueur des rouleaux	EN ISO 24341	ml	± 30

Classification

Norme / Spécification produit	-	-	EN ISO 26986
Isolation acoustique bruits de chocs	EN ISO 717/2	dB	15
Sonorité à la marche	NF S 31074	classe	A
Réaction au feu - Classification Support bois pose libre	EN 13501-1	classe	C _{fl} -s1
Réaction au feu - Classification Support bois pose collée	EN 13501-1	classe	C _{fl} -s1
Glissance (à l'humide) : plan incliné avec huile	DIN 51 130	classe	R10

Performances

Groupe d'abrasion	EN 660-2	groupe	T
Stabilité dimensionnelle à la chaleur	EN ISO 23999	%	0.05
Poinçonnement statique rémanent	EN ISO 24343-1	mm	< 0.35
Poinçonnement : valeur moyenne mesurée	EN ISO 24343-1	mm	0.20
Poinçonnement statique rémanent	EN ISO 24343-2	mm	< 0.35
Conductivité thermique	EN ISO 10456	W/(m.k)	0.25
Solidité lumière	EN 20 105-B02	degré	≥ 6
Traitement de surface	-	-	Pureclean
Garantie usage domestique		ans	12

Environnement

TVOC après 28 jours	EN ISO 16000-6	µg/m ³	< 100
Norme française	-	-	A+
Floorscore	-	-	OK
Agbb	-	-	OK

Marquage CE

CE	EN 14041	
----	----------	--

Domaines d'utilisation : usage domestique



* Information sur le niveau d'émission de substances volatiles dans l'air intérieur, présentant un risque de toxicité par inhalation, sur une échelle de classe allant de A+ (très faibles émissions) à C (fortes émissions)



1-Gravel Beige

2 m : Code : 1368 0711 - EAN : 3475710660887
3 m : Code : 1648 0711 - EAN : 3475710661013
4 m : Code : 1548 0711 - EAN : 3475710660825

2-Gravel Grey

2 m : Code : 1368 0712 - EAN : 3475710660894
3 m : Code : 1648 0712 - EAN : 3475710661020
4 m : Code : 1548 0712 - EAN : 3475710660832

Scannez et découvrez

- La gamme complète
- La pose
- La vidéo d'installation





Confortable



**Pose avec colle
acrylique**



**Compatible toutes
les pièces de la maison**



Scannez et
découvrez
INTERIOR
DESIGNER

Bois

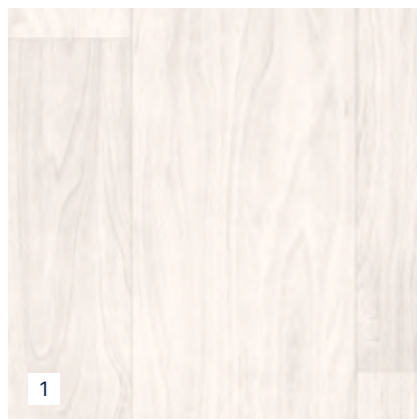

1

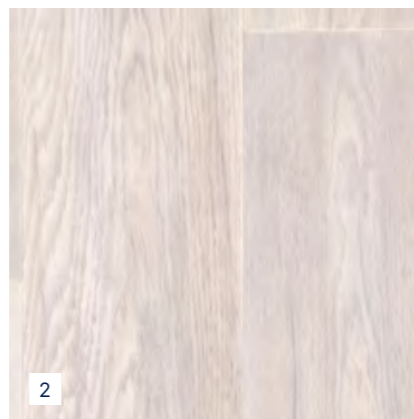

2

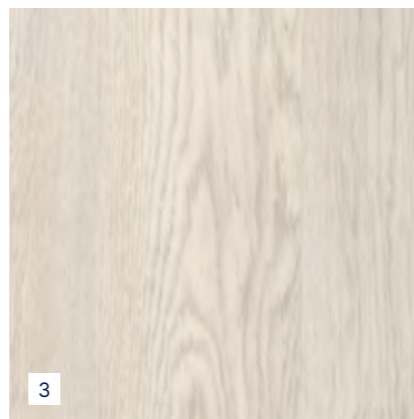

3

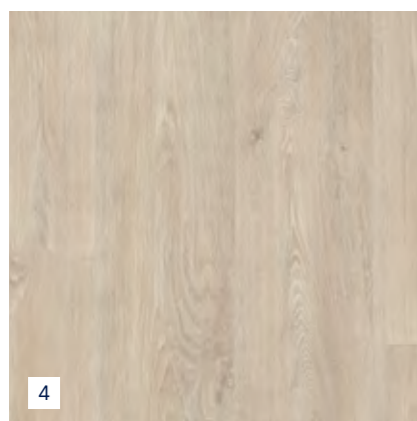

4



5



6

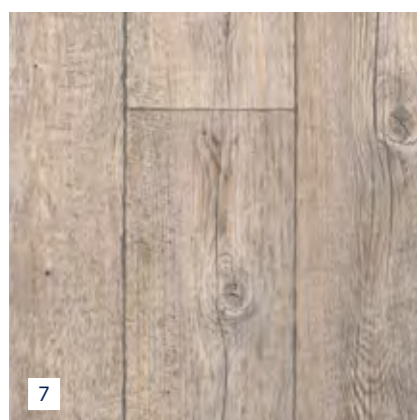

7

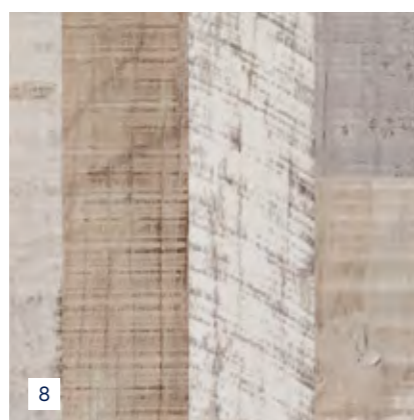

8



9

1-Jersey Clear
2 m : Code : 1371 1894 - EAN : 3475710337956
4 m : Code : 1391 1894 - EAN : 3475710336638

2-Castle White
2 m : Code : 1371 1801 - EAN : 3475710430121
4 m : Code : 1391 1801 - EAN : 3475710430039

3-Castle Clear
2 m : Code : 1371 1918 - EAN : 3475710430107
4 m : Code : 1391 1918 - EAN : 3475710430015

4-Empire Classic
2 m : Code : 1371 2090 - EAN : 3475710556982
3 m : Code : 1353 2090 - EAN : 3475710557071
4 m : Code : 1391 2090 - EAN : 3475710552557

5-Hudson Blond
2 m : Code : 1371 1887 - EAN : 3475710357336
3 m : Code : 1353 1887 - EAN : 3475710352928
4 m : Code : 1391 1887 - EAN : 3475710357282

6-Boston Blond
2 m : Code : 1371 1618 - EAN : 3475710316807
3 m : Code : 1353 1618 - EAN : 3475710352874
4 m : Code : 1391 1618 - EAN : 3475710317071

7-Farm Pecan
2 m : Code : 1371 1393 - EAN : 3475710319808
4 m : Code : 1391 1393 - EAN : 3475710303043

8-Santafe Pearl
2 m : Code : 1371 1873 - EAN : 3475710337932
4 m : Code : 1391 1873 - EAN : 3475710334771

9-Hudson Pearl
2 m : Code : 1371 1880 - EAN : 3475710357343
3 m : Code : 1353 1880 - EAN : 3475710352935
4 m : Code : 1391 1880 - EAN : 3475710357299



2090 - Empire Classic

Bois



1



2

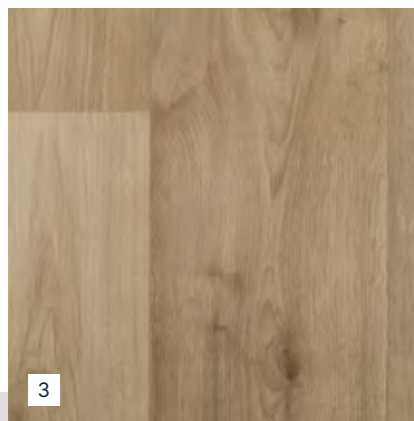

3



4



2318 - Sherwood Nature



5

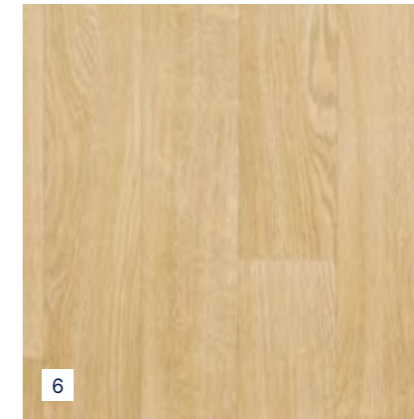

6



7



2216 - Seaside Blue

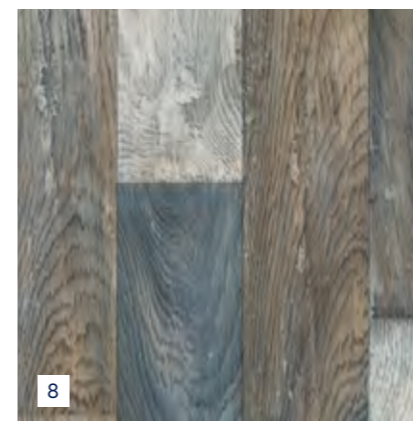

8

1-Lodge Clear

2 m : Code : 1371 2354 - EAN : 3475710608261
4 m : Code : 1391 2354 - EAN : 3475710607745

2-Sherwood Nature

2 m : Code : 1371 2318 - EAN : 3475710557019
3 m : Code : 1353 2318 - EAN : 3475710557088
4 m : Code : 1391 2318 - EAN : 3475710552564

3-Sherwood Light Brown

2 m : Code : 1371 2353 - EAN : 3475710608254
4 m : Code : 1391 2353 - EAN : 3475710607721

4-Sherwood Medium

2 m : Code : 1371 2467 - EAN : 3475710693199
4 m : Code : 1391 2467 - EAN : 3475710692611

5-Toronto Clair

2 m : Code : 1371 0762 - EAN : 3475710359545
4 m : Code : 1391 0762 - EAN : 3475710358937

4-Boston Honey

2 m : Code : 1371 1167 - EAN : 3475710628146
3 m : Code : 1353 1167 - EAN : 3475710628085
4 m : Code : 1391 1167 - EAN : 3475710628054

7-Sherwood Sweet

2 m : Code : 1371 1166 - EAN : 3475710628139
3 m : Code : 1353 1166 - EAN : 3475710628078
4 m : Code : 1391 1166 - EAN : 3475710628047

8-Seaside Blue

2 m : Code : 1371 2216 - EAN : 3475710606748
4 m : Code : 1391 2216 - EAN : 3475710562921

Uni



1-Madras White

2 m : Code : 1371 1479 - EAN : 3475710430169
 3 m : Code : 1353 1479 - EAN : 3475710441530
 4 m : Code : 1391 1479 - EAN : 3475710430084

2-Madras Storm

2 m : Code : 1371 1734 - EAN : 3475710430152
 3 m : Code : 1353 1734 - EAN : 3475710441523
 4 m : Code : 1391 1734 - EAN : 3475710430077

3-Broadway Storm

2 m : Code : 1399 1595 - EAN : 3475710362064
 4 m : Code : 1397 1595 - EAN : 3475710357800

4-Madras Silver

2 m : Code : 1385 1593 - EAN : 3475710361616
 4 m : Code : 1375 1593 - EAN : 3475710362231

5-Shade Light Grey

2 m : Code : 1371 2151 - EAN : 3475710557026
 3 m : Code : 1353 2151 - EAN : 3475710557095
 4 m : Code : 1391 2151 - EAN : 3475710557040

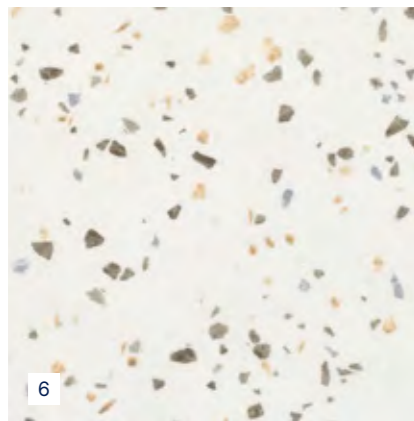

6-Confetti Light Grey

2 m : Code : 1371 2352 - EAN : 3475710608247
 3 m : Code : 1353 2352 - EAN : 3475710652905
 4 m : Code : 1391 2352 - EAN : 3475710607714



2352 - Confetti Light Grey

Céramique



2406 - Luna Grey

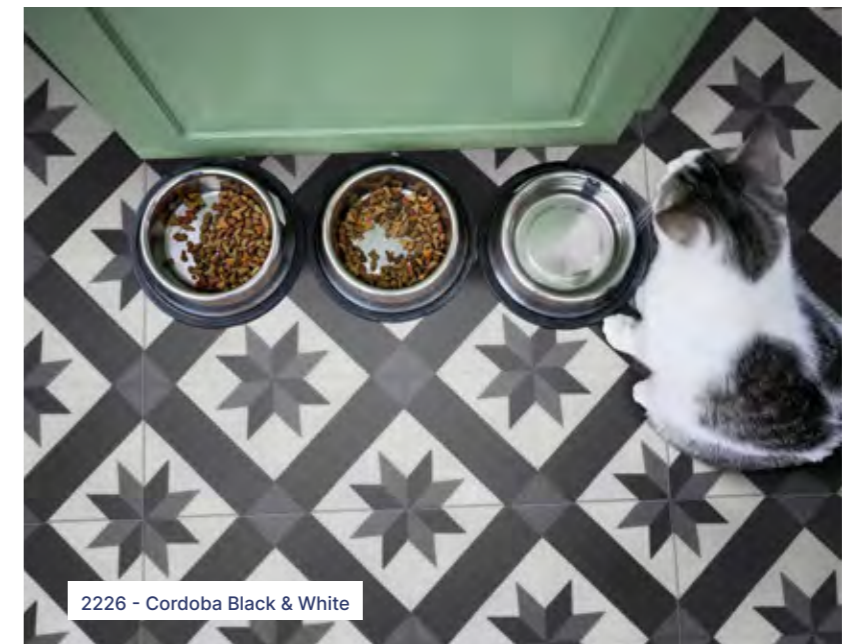
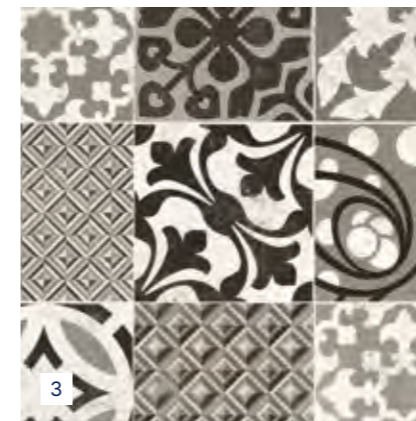
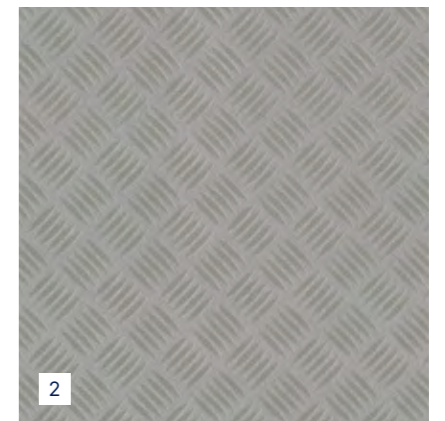

2226 - Cordoba Black & White

1-Luna Grey

2 m : Code : 1371 2406 - EAN : 3475710656231
 4 m : Code : 1391 2406 - EAN : 3475710649363

2-Iron

2 m : Code : 1399 2404 - EAN : 3475710648441
 4 m : Code : 1397 2404 - EAN : 3475710648427

3-Provence Black & White

2 m : Code : 1371 1981 - EAN : 3475710414176
 3 m : Code : 1353 1981 - EAN : 3475710471971
 4 m : Code : 1391 1981 - EAN : 3475710373299

4-Cordoba Black & White

2 m : Code : 1371 2226 - EAN : 3475710463662
 4 m : Code : 1391 2226 - EAN : 3475710463150

booster

Céramique

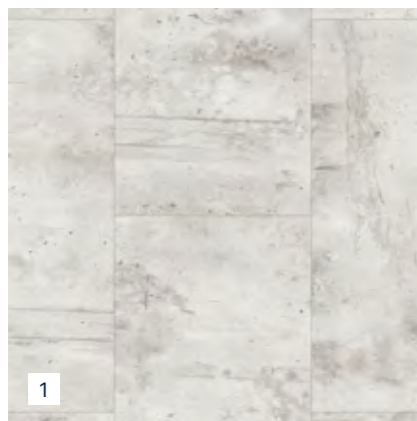

1-Volcano Light Grey
 2 m : Code : 1371 2186 - EAN : 3475710432415
 4 m : Code : 1391 2186 - EAN : 3475710432354

2-Basal Mouse
 2 m : Code : 1371 1168 - EAN : 3475710628153
 3 m : Code : 1353 1168 - EAN : 3475710628092
 4 m : Code : 1391 1168 - EAN : 3475710628061



Caractéristiques Techniques

			Diamalite	Diam. Grain	Pureclean
Description					
Épaisseur totale	EN ISO 24346	mm	2.60		
Épaisseur couche d'usure	EN ISO 24340	mm	0.25		
Poids : masse surfacique	EN ISO 23997	g/m ²	1500	1725	
Largeur des rouleaux	EN ISO 24381	m	2 / 3 / 4		
Longueur des rouleaux	EN ISO 24341	ml	± 30		
Classification					
Norme / Spécification produit	-	-	EN ISO 26986		
Isolation acoustique bruits de chocs	EN ISO 717/2	dB	19		
Sonorité à la marche	NF S 31074	classe	A		
Réaction au feu - Classification - Support bois pose collée	EN 13501-1	classe	C _{fl} -s1		
Glissance (à l'humide) : plan incliné avec huile	DIN 51 130	classe	-	R10	
Performances					
Groupe d'abrasion	EN 660-2	groupe	T		
Stabilité dimensionnelle à la chaleur	EN ISO 23999	%	0.05		
Poinçonnement : valeur moyenne mesurée	EN ISO 24343-1	mm	0.25		
Poinçonnement statique rémanent	EN ISO 24343-2	mm	< 0.35		
Conductivité thermique	EN ISO 10456	W/(m.k)	0.25		
Solidité lumière	EN 20 105-B02	degré	> 6		
Traitement de surface	-	-	Diamalite	Diam. Grain	Pureclean
Garantie		ans	10		
Environnement					
TVOC après 28 jours	EN ISO 16000-6	µg/m ³	< 100		
Norme française	-	-	A+		
Floorscore	-	-	OK		
Marquage CE					
CE	EN 14041				

Domaines d'utilisation : usage domestique



* Information sur le niveau d'émission de substances volatiles dans l'air intérieur, présentant un risque de toxicité par inhalation, sur une échelle de classe allant de A+ (très faibles émissions) à C (fortes émissions)



Scannez et découvrez

- La gamme complète
- La pose
- La vidéo d'installation



Index alphabétique

LVT



Design & Coloris	Code Produit	Type	Gamme	Dimensions mm	Page
Cordoba Black	39931034	Dalles	SENSO UNIK	610×610	22
Felizia Azure	39931622	Dalles	SENSO UNIK	610×610	22
Felizia Ocre	39931621	Dalles	SENSO UNIK	610×610	22
Madera Beige	39941623	Lames	SENSO UNIK	1219×203	20
Madera Miel	39941616	Lames	SENSO UNIK	1219×203	20
Madera Natural	39941615	Lames	SENSO UNIK	1219×203	20
Nomade	39931620	Dalles	SENSO UNIK	610×610	23
Soleiado	39931618	Dalles	SENSO UNIK	610×610	22
Suave Beige	39931619	Dalles	SENSO UNIK	610×610	22
Suave Grey	39939077	Dalles	SENSO UNIK	610×610	22
Madera Castano	39921617	Lames	SENSO UNIK HB	610×114	21
Madera Miel	39921616	Lames	SENSO UNIK HB	610×114	21
Madera Natural	39921615	Lames	SENSO UNIK HB	610×114	21
Soleiado	39921618	Lames	SENSO UNIK HB	610×114	21
Authentic Nature	39470828	Lames	SENSO PREMIUM RIGID AC	1250×229	28
Bambi Fauve	40441629	Lames	SENSO PREMIUM RIGID AC	1492×229	31
Columbia	39470837	Lames	SENSO PREMIUM RIGID AC	1250×229	28
Columbia Taupe	39470953	Lames	SENSO PREMIUM RIGID AC	1250×229	28
Country Beige	39471625	Lames	SENSO PREMIUM RIGID AC	1250×229	28
Country Brown	40441627	Lames	SENSO PREMIUM RIGID AC	1492×229	31

Design & Coloris	Code Produit	Type	Gamme	Dimensions mm	Page
Country Light	39471541	Lames	SENSO PREMIUM RIGID AC	1250×229	28
Country Natural	40441628	Lames	SENSO PREMIUM RIGID AC	1492×229	31
Grey Marble	39481539	Dalles	SENSO PREMIUM RIGID AC	730×399	32
Meadow Honey	39471540	Lames	SENSO PREMIUM RIGID AC	1250×229	28
Meadow Spring Honey	39471507	Lames	SENSO PREMIUM RIGID AC	1250×229	28
Pecan	39470511	Lames	SENSO PREMIUM RIGID AC	1250×229	28
Pepper Light	39480890	Dalles	SENSO PREMIUM RIGID AC	730×399	32
Pepper Taupe	39480889	Dalles	SENSO PREMIUM RIGID AC	730×399	32
Sandy Stone	39481611	Dalles	SENSO PREMIUM RIGID AC	730×399	32
Sunny White	39470286	Lames	SENSO PREMIUM RIGID AC	1250×229	28
Columbia Pearl	61210954	Lames	SENSO CLIC 3	1239×212	36
Gotha Clear	61220938	Dalles	SENSO CLIC 3	729×389	38
Lord Honey	61210955	Lames	SENSO CLIC 3	1239×212	37
Manhattan Clear	61220826	Dalles	SENSO CLIC 3	729×389	38
Pecan	61210511	Lames	SENSO CLIC 3	1239×212	36
Pecan Light	61211300	Lames	SENSO CLIC 3	1239×212	36
Pecan Nature	61210950	Lames	SENSO CLIC 3	1239×212	36
Pepper Taupe	61220889	Dalles	SENSO CLIC 3	729×389	38
Pietra Beige	61221510	Dalles	SENSO CLIC 3	729×389	39
Scandinav Dark	61211514	Lames	SENSO CLIC 3	1239×212	37
Scandinav Honey	61211513	Lames	SENSO CLIC 3	1239×212	37
Scandinav Light	61211515	Lames	SENSO CLIC 3	1239×212	37
Scandinav Medium	61211512	Lames	SENSO CLIC 3	1239×212	37
Shale Black	61221297	Dalles	SENSO CLIC 3	729×389	38
Simba Nature	61211028	Lames	SENSO CLIC 3	1239×212	36
Travertin Ivory	61221511	Dalles	SENSO CLIC 3	729×389	39
Bark Clear	41981766	Lames	SENSO 20 LOCK	1219×178	44
Bark Honey	41981767	Lames	SENSO 20 LOCK	1219×178	44
Bark Medium	41981768	Lames	SENSO 20 LOCK	1219×178	44
Cleveland Dark	33250728	Lames	SENSO RUSTIC	914×152	48
Imperial Pearl	33251014	Lames	SENSO RUSTIC	914×152	48
Kola	33250309	Lames	SENSO RUSTIC	914×152	48
Muscade	33270306	Lames	SENSO RUSTIC	914×152	48
Noisette	33270311	Lames	SENSO RUSTIC	914×152	48
Pecan	33270511	Lames	SENSO RUSTIC	914×152	48
White Pecan	33250394	Lames	SENSO RUSTIC	914×152	48
Authentic Nature	32800577	Lames	SENSO NATURAL	914×152	49
Columbia	32800347	Lames	SENSO NATURAL	914×152	49
Night Slate	33740397	Dalles	SENSO NATURAL	609×305	49
Noyer Naturel	32800018	Lames	SENSO NATURAL	914×152	49
Sunny Light	32800996	Lames	SENSO NATURAL	914×152	49
Travertin	33740201	Dalles	SENSO NATURAL	609×305	49
Ceruse Blanc	33260301	Lames	SENSO URBAN	914×152	50
Wallstreet Light	33750702	Dalles	SENSO URBAN	609×305	50
Black Tile	32370221	Dalles	DESIGN	305×305	54
Slate Anthracite	32370220	Dalles	DESIGN	305×305	54
White Tile	32370224	Dalles	DESIGN	305×305	54
Granite Grey	45560130	Dalles	PRIME	305×305	54
Marble Beige	45560135	Dalles	PRIME	305×305	54
Wood Clear	45560139	Dalles	PRIME	305×305	54

Index alphabétique

Rouleaux



2137 - Sherwood White

Design & Coloris	Code produit	Gamme	Dessin	Taille Du Dessin Cm	Pose en Lé Inversé	Répétition dessin mm	Page
Basal Mouse	13911168	BOOSTER	Dalle	33,3x66,6	Non	1333x1000	118
Boston Blond	13911618	BOOSTER	Bois	100x10	Non	1000x1000	112
Boston Honey	13911167	BOOSTER	Bois	100x10	Non	1000x1000	115
Broadway Storm	13971595	BOOSTER	Béton / Uni	Uni	Oui	1000x1000	116
Castle Clear	13911918	BOOSTER	Bois	133,3x20	Non	1333x1000	112
Castle White	13911801	BOOSTER	Bois	133,3x20	Non	1333x1000	112
Confetti Light Grey	13912352	BOOSTER	Béton / Uni	Uni	Oui	1000x1000	116
Cordoba Black & White	13912226	BOOSTER	Dalle	25x25	Non	1000x1000	117
Empire Classic	13912090	BOOSTER	Bois	20x133	Non	1333x1000	112
Farm Pecan	13911393	BOOSTER	Bois	16,7x100	Non	1000x1000	112
Hudson Blond	13911887	BOOSTER	Bois	133,3x20	Non	1333x1000	112
Hudson Pearl	13911880	BOOSTER	Bois	133,3x20	Non	1333x1000	112
Iron	13972404	BOOSTER	Graphique	Uni	Oui	1000x1000	117
Jersey Clear	13911894	BOOSTER	Bois	133,3x20	Non	1333x1000	112
Lodge Clear	13912354	BOOSTER	Bois	5,5x100	Non	1000x1000	114
Luna Grey	13912406	BOOSTER	Dalle	50x50	Non	1000x1000	117
Madras Silver	13751593	BOOSTER	Béton / Uni	Uni	Oui	0x0	116
Madras Storm	13911734	BOOSTER	Béton / Uni	Uni	Oui	0x0	116
Madras White	13911479	BOOSTER	Béton / Uni	Uni	Oui	0x0	116
Provence Black & White	13911981	BOOSTER	Dalle	20x20	Non	1000x1000	117
Santafe Pearl	13911873	BOOSTER	Bois	10x33/67/100	Non	1333x1000	112
Seaside Blue	13912216	BOOSTER	Bois	500x100	Non	1000x1000	115
Shade Light Grey	13912151	BOOSTER	Béton / Uni	Uni	Oui	1000x1000	116
Sherwood Light Brown	13912353	BOOSTER	Bois	25x133,3	Non	1333x1000	114
Sherwood Medium	13912467	BOOSTER	Bois	25x133,3	Non	1333x1000	114
Sherwood Nature	13912318	BOOSTER	Bois	25x133,3	Non	1333x1000	114
Sherwood Sweet	13911166	BOOSTER	Bois	25x133,3	Non	1333x1000	115
Toronto Clair	13910762	BOOSTER	Bois	16,8x133,3	Non	1333x1000	115
Volcano Light Grey	13912186	BOOSTER	Dalle	50x25	Non	1000x1000	118
Azay Cream	12072346	HQR NATURE	Bois	10x25	Non	1000x1000	64
Azay Honey	12072416	HQR NATURE	Bois	10x25	Non	1000x1000	64
Bari Cream	12072417	HQR NATURE	Béton / Uni	Uni	Oui	1000x1000	67
Berry Blue	12072418	HQR NATURE	Dalle	25x25	Oui	1000x1000	67
Cottage Blond	12072413	HQR NATURE	Bois	20x1333	Non	2000x1333	65
Cottage Brown	12072426	HQR NATURE	Bois	20x1333	Non	2000x1333	65
Cottage Clear	12072415	HQR NATURE	Bois	20x1333	Non	2000x1333	65
Cottage Golden	12072414	HQR NATURE	Bois	20x1333	Non	2000x1333	65
Cottage Honey	12072427	HQR NATURE	Bois	20x1333	Non	2000x1333	65
Hera Honey	12072412	HQR NATURE	Bois	10x70,5	Non	2000x1000	66
Hera Light	12072411	HQR NATURE	Bois	10x70,5	Non	2000x1000	66
Otelo Brown	12072465	HQR NATURE	Bois	133x16,6	Non	1333x2000	66
Otelo Honey	12072466	HQR NATURE	Bois	133x16,6	Non	1333x2000	66

Design & Coloris	Code produit	Gamme	Dessin	Taille Du Dessin Cm	Pose en Lé Inversé	Répétition dessin mm	Page
Otelo Nutmeg	12072464	HQR NATURE	Bois	133x16,6	Non	1333x2000	66
Patina Cream	12072401	HQR NATURE	Béton / Uni	Uni	Oui	1000x1000	68
Patina Dark	12072420	HQR NATURE	Béton / Uni	Uni	Oui	1000x1000	68
Patina Grey	12072419	HQR NATURE	Béton / Uni	Uni	Oui	1000x1000	68
Victoria Natural	12072388	HQR NATURE	Dalle	33,3x33,3 33,3x16,6 16,6x16,6	Oui	1000x1000	68
Boutic Clear	24942170	LOFTEX	Bois	133,3x20	Non	1333x1000	96
Boutic Golden	24942397	LOFTEX	Bois	133,3x20	Non	1333x1000	97
Boutic Light Grey	24942169	LOFTEX	Bois	133,3x20	Non	1333x1000	96
Boutic Medium	24942168	LOFTEX	Bois	133,3x20	Non	1333x1000	97
Boutic Naturel	24942171	LOFTEX	Bois	133,3x20	Non	1333x1000	97
Canopy Hazelnut	24942289	LOFTEX	Bois	20x133	Non	1333x1000	96
Canopy Nutmeg	24942291	LOFTEX	Bois	20x133	Non	1333x1000	96
Canopy Sesame	24942290	LOFTEX	Bois	20x133	Non	1333x1000	96
Leone Cream	24942135	LOFTEX	Béton / Uni	Uni	Oui	2000x1000	98
Leone Metal	24942132	LOFTEX	Béton / Uni	Uni	Oui	2000x1000	98
Leone Uranus	24942294	LOFTEX	Béton / Uni	Uni	Oui	2000x1000	98
Lux Blond	24942167	LOFTEX	Bois	133,3x27-25-18-15	Non	1333x2000	97
Lux Natural	24942166	LOFTEX	Bois	133,3x27-25-18-15	Non	1333x2000	97
Nevada Cream	24942163	LOFTEX	Dalle	33,3x66,6	Non	1333x1000	98
Nevada Light Grey	24942164	LOFTEX	Dalle	33,3x66,6	Non	1333x1000	98
Azay Beige	15482309	PRIMETEX	Bois	10x25	Non	1000x1000	102
Azay Brown	15482347	PRIMETEX	Bois	10x25	Non	1000x1000	102
Azay Cream	15482346	PRIMETEX	Bois	10x25	Non	1000x1000	102
Bari Clear	15482407	PRIMETEX	Dalle	All Over	Oui	1000x1000	106
Basal Haze	15482392	PRIMETEX	Dalle	33,3x66,6	Non	1333x1000	106
Cajou Grey	15481151	PRIMETEX	Bois	16,6x100	Non	1000x1000	105
Cajou Honey	15481236	PRIMETEX	Bois	16,6x100	Non	1000x1000	103
Cognac Blanc	15482068	PRIMETEX	Bois	133,3x20	Non	1333x1000	104
Cognac Blond	15482007	PRIMETEX	Bois	133,3x20	Non	1333x1000	103
Cognac Grey	15482016	PRIMETEX	Bois	133,3x20	Non	1333x1000	105
Cognac Pearl	15482006	PRIMETEX	Bois	133,3x20	Non	1333x1000	103
Cognac Scandi Oak	15482350	PRIMETEX	Bois	133,3x20	Non	1333x1000	102
Confetti Emerald	15482393	PRIMETEX	Béton / Uni	Uni	Oui	1000x1000	106
Cork Naturel	15480027	PRIMETEX	Béton / Uni	Uni	Non	0x0	106
Cottage Natural	15482433	PRIMETEX	Bois	20x1333	Non	2000x1333	102
Cottage Sun	15482462	PRIMETEX	Bois	20x1333	Non	2000x1333	102
Damier Black & White	15480015	PRIMETEX	Dalle	16,6x16,6	Non	332x332	106
Dune Grey	15481589	PRIMETEX	Béton / Uni	Uni	Oui	1000x1000	107
Dune White	15481588	PRIMETEX	Béton / Uni	Uni	Oui	1000x1000	107
Elegant Golden	15482391	PRIMETEX	Bois	20x100	Non	1000x1000	104
Empire Light	15482390	PRIMETEX	Bois	20x133	Non	1333x1000	104
Factory Anthracite	15481532	PRIMETEX	Bois	16,6x100	Non	1000x1000	105
Factory Pecan	15481533	PRIMETEX	Bois	16,6x100	Non	1000x1000	103
Fisherman Ocean	15481667	PRIMETEX	Bois	10x100	Non	1000x1000	105
Fisherman Washed	15481728	PRIMETEX	Bois	10x100	Non	1000x1000	105
Gravel Beige	15480711	PRIMETEX	Béton / Uni	Uni	Oui	0x0	108
Gravel Grey	15480712	PRIMETEX	Béton / Uni	Uni	Oui	0x0	108
Hera Honey	15482412	PRIMETEX	Bois	10x70,5	Non	2000x1000	102
Leone Anthracite	15482133	PRIMETEX	Béton / Uni	Uni	Oui	2000x1000	107
Leone Clear	15482064	PRIMETEX	Béton / Uni	Uni	Oui	2000x1000	107
Leone Powder	15482345	PRIMETEX	Béton / Uni	Uni	Oui	2000x1000	107
Lodge Milk	15481439	PRIMETEX	Bois	5,5x100	Non	1000x1000	104
Newport Ivory	15482320	PRIMETEX	Bois	133,3x20	Non	1333x1000	104
Newport Vinales	15482321	PRIMETEX	Bois	133,3x20	Non	1333x1000	104
Newport White	15481528	PRIMETEX	Bois	133,3x20	Non	1333x1000	104
Timber Clear	15480720	PRIMETEX	Bois	16x100	Non	1000x1000	103
Timber Golden	15482351	PRIMETEX	Bois	16x100	Non	1000x1000	102
Timber Medium	15480721	PRIMETEX	Bois	16x100	Non	1000x1000	103
Alma Grey	15192300	TEXLINE	Dalle	16,6x16,6	Non	1000x1000	89
Azay Beige	15192309	TEXLINE	Bois	10x25	Non	1000x1000	86
Azay Gold	15192307	TEXLINE	Bois	10x25	Non	1000x1000	86
Azay Light Grey	15192308	TEXLINE	Bois	10x25	Non	1000x1000	86
Comete Light Grey	15192314	TEXLINE	Béton / Uni	Uni	Oui	1000x1000	90
Comete Medium Grey	15192315	TEXLINE	Béton / Uni	Uni	Oui	1000x1000	90
Confetti Beige	15192144	TEXLINE	Béton / Uni	Uni	Oui	1000x1000	91
Fjord Black	15192011	TEXLINE	Dalle	30x60	Non	1333x1000	90
Fjord Light Grey	15191949	TEXLINE	Dalle	30x60	Non	1333x1000	90
Gastown Mineral	15192311	TEXLINE	Dalle	16,6x33,3	Non	1000x1000	89

Index alphabétique

Rouleaux

Design & Coloris	Code produit	Gamme	Dessin	Taille Du Dessin Cm	Pose en Lé Inversé	Répétition dessin mm	Page
Harbor Nature	15191900	TEXLINE	Bois	4,6/5/6/9/11/12×40/44/60/78/85/97	Non	1333×1000	88
Harbor Pearl	15191901	TEXLINE	Bois	4,6/5/6/9/11/12×40/44/60/78/85/97	Non	1333×1000	88
Hudson Blond	15191887	TEXLINE	Bois	133,3×20	Non	1333×1000	87
Hudson Pearl	15191880	TEXLINE	Bois	133,3×20	Non	1333×1000	88
Hudson White	15191879	TEXLINE	Bois	133,3×20	Non	1333×1000	86
Madras Grey	15191051	TEXLINE	Béton / Uni	Uni	Oui	0×0	92
Madras Storm	15191734	TEXLINE	Béton / Uni	Uni	Oui	0×0	92
Noma Blanc	15190515	TEXLINE	Bois	16,6×100	Non	1000×1000	86
Noma Blond	15191731	TEXLINE	Bois	16,6×100	Non	1000×1000	85
Noma Clear	15191727	TEXLINE	Bois	16,6×100	Non	1000×1000	87
Noma Miel	15190476	TEXLINE	Bois	16,6×100	Non	1000×1000	85
Otelo Beige	15192306	TEXLINE	Bois	133×16,6	Non	1333×2000	84
Otelo Golden	15192305	TEXLINE	Bois	133×16,6	Non	1333×2000	84
Otelo Light Grey	15192303	TEXLINE	Bois	133×16,6	Non	1333×2000	84
Otelo Natural	15192304	TEXLINE	Bois	133×16,6	Non	1333×2000	84
Otelo White	15192302	TEXLINE	Bois	133×16,6	Non	1333×2000	84
Provence Black & White	15191981	TEXLINE	Dalle	20×20	Non	1000×1000	89
Provence Creme	15191955	TEXLINE	Dalle	20×20	Non	1000×1000	89
Shade Anthracite	15192153	TEXLINE	Béton / Uni	Uni	Oui	1000×1000	92
Shade Grey	15192152	TEXLINE	Béton / Uni	Uni	Oui	1000×1000	92
Shade Light Grey	15192151	TEXLINE	Béton / Uni	Uni	Oui	1000×1000	92
Shade White	15192150	TEXLINE	Béton / Uni	Uni	Oui	1000×1000	92
Sherwood Blond	15192013	TEXLINE	Bois	25×133,3	Non	1333×1000	85
Sherwood Brown	15192015	TEXLINE	Bois	25×133,3	Non	1333×1000	85
Sherwood Clear	15192012	TEXLINE	Bois	25×133,3	Non	1333×1000	87
Sherwood Dark	15192014	TEXLINE	Bois	25×133,3	Non	1333×1000	88
Sherwood Grey	15192017	TEXLINE	Bois	25×133,3	Non	1333×1000	88
Sherwood White	15192137	TEXLINE	Bois	25×133,3	Non	1333×1000	86
Terrazino Mineral	15192235	TEXLINE	Béton / Uni	Uni	Oui	1000×1000	91
Timber Classic	15191736	TEXLINE	Bois	16×100	Non	1000×1000	87
Timber Light	15191749	TEXLINE	Bois	16×100	Non	1000×1000	87
Timber Naturel	15191740	TEXLINE	Bois	16×100	Non	1000×1000	87
Confetti Beige	18942144	TEXLINE NATURE	Béton / Uni	Uni	Oui	1000×1000	76
Etna Light	18942396	TEXLINE NATURE	Dalle	50×50	Non	2000×1000	76
Forest Birch	18942384	TEXLINE NATURE	Bois	133,3×20	Non	2000×1333	72
Forest Cream	18942394	TEXLINE NATURE	Bois	133,3×20	Non	2000×1333	72
Forest Gold	18942383	TEXLINE NATURE	Bois	133,3×20	Non	2000×1333	72
Forest Honey	18942385	TEXLINE NATURE	Bois	133,3×20	Non	2000×1333	72
Forest Panga	18942386	TEXLINE NATURE	Bois	133,3×20	Non	2000×1333	72
Hexa Cream	18942381	TEXLINE NATURE	Dalle	20×20	Non	1000×1000	76
Konkret Dove	18942389	TEXLINE NATURE	Béton / Uni	Uni	Oui	1000×1000	77
Konkret Melt	18942245	TEXLINE NATURE	Béton / Uni	Uni	Oui	1000×1000	77
Leone Charcoal	18942380	TEXLINE NATURE	Béton / Uni	Uni	Oui	2000×1000	79
Leone Desert	18942378	TEXLINE NATURE	Béton / Uni	Uni	Oui	2000×1000	79
Leone Greystone	18942379	TEXLINE NATURE	Béton / Uni	Uni	Oui	2000×1000	79
Lodge Almond	18942371	TEXLINE NATURE	Bois	5,5×100	Non	1000×1000	74
Lodge Wenge	18942372	TEXLINE NATURE	Bois	5,5×100	Non	1000×1000	74
Madras Storm	18941734	TEXLINE NATURE	Béton / Uni	Uni	Oui	0×0	77
Noma Blanc	18940515	TEXLINE NATURE	Bois	16,6×100	Non	1000×1000	74
Noma Clear	18941727	TEXLINE NATURE	Bois	16,6×100	Non	1000×1000	74
Osborne Natural	18942373	TEXLINE NATURE	Bois	Uni	Non	1000×1000	79
Shade Light Grey	18942151	TEXLINE NATURE	Béton / Uni	Uni	Oui	1000×1000	79
Sherwood Bloom	18942395	TEXLINE NATURE	Bois	25×133,3	Non	1333×1000	72
Sherwood Cream	18942279	TEXLINE NATURE	Bois	25×133,3	Non	1333×1000	72
Sherwood Nut	18942276	TEXLINE NATURE	Bois	25×133,3	Non	1333×1000	72
Smooth Eucalypto	18942374	TEXLINE NATURE	Béton / Uni	Uni	Oui	1000×1000	80
Smooth Sand	18942377	TEXLINE NATURE	Béton / Uni	Uni	Oui	1000×1000	80
Smooth Tearose	18942375	TEXLINE NATURE	Béton / Uni	Uni	Oui	1000×1000	80
Smooth Tierra	18942376	TEXLINE NATURE	Béton / Uni	Uni	Oui	1000×1000	80
Woodring Clear	18942387	TEXLINE NATURE	Bois	16,66xdifférentes Longueurs	Non	2000×1333	74
Woodring Honey	18942388	TEXLINE NATURE	Bois	16,66xdifférentes Longueurs	Non	2000×1333	74

Entretien

de vos sols vinyle gerflor

Précautions d'usage

- Placer des patins en plastique ou feutre sous les pieds des meubles ou objets lourds.
- Protéger des sources de chaleur et des éventuelles projections.



Nettoyage

Entretien régulier : utiliser un aspirateur, une serpillère humide avec un détergent traditionnel, sans rinçage.

Entretien en profondeur (1 à 2 fois par an) : pour redonner un aspect neuf à vos sols, utiliser un soin rénovateur.

Entretien des taches difficiles : utiliser de l'eau de javel diluée, White Spirit, alcool ou jus de citron.

- Pour les taches de type tomate, moutarde, betterave, sang, encre, Mercurochrome : utiliser de l'eau de javel diluée, laisser agir quelques minutes et rincer abondamment.
- Pour les taches de rouille : nettoyer avec un antirouille textile et rincer abondamment.
- Pour les taches de type feutre, stylo, graisse, remontée de colle : frotter légèrement avec un chiffon imbibé de White Spirit et rincer abondamment.

Produits à ne pas utiliser : acétone, solvants chlorés de type trichloréthylène, cire, vernis vitrifiant.



Profils de finition

- 128. A quoi ça sert ?
- 129. Modes de fixation

130. Barre de seuil

- 130. Les classiques : à visser
- 132. Les classiques : adhésif
- 134. Inox déco
- 135. Seuils universels
- 146. Tecnis
- 147. 1^{er} Prix : Adhésif
- 147. 1^{er} Prix : à Visser
- 148. Grandes Longueurs

152. Nez de marche

Profils de finition

A quoi ça sert ?

Les seuils

- ✓ Faire la transition esthétique entre 2 revêtements (cacher les découpes)
- ✓ Protéger les bords de revêtements
- ✓ Adoucir les différences de niveaux (chanfrein plutôt que marche)
- ✓ Permettre la dilatation de certains revêtements

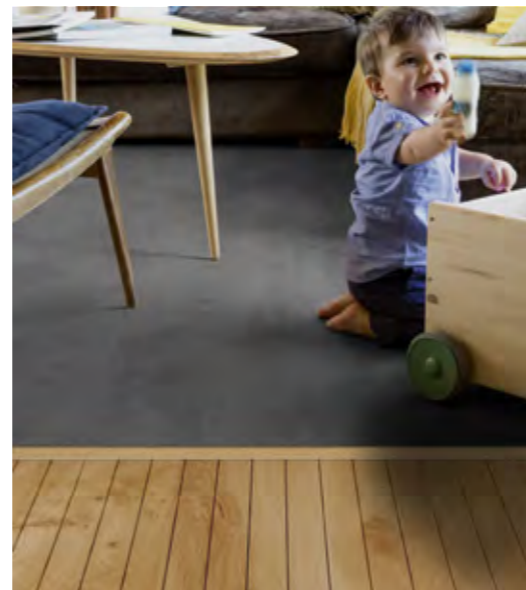

Les nez de marche

- ✓ Sécuriser les escaliers
- ✓ Protéger les marches
- ✓ Rendre esthétique (cacher les découpes)



Profils de finition

Modes de fixation

À visser

✓ Avec vis (fournies)

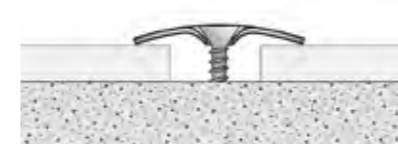

Seuil

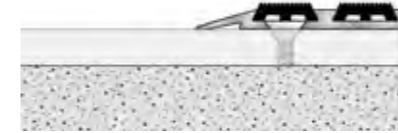

Nez de marche

✓ Clou-vis invisible (fournis)



Seuil

Adhésive

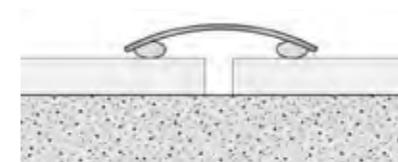

Seuil



Nez de marche

LES AVANTAGES

Fixation commune, compatible avec tous les supports et revêtements (excepté sols chauffants)

Fixation invisible = esthétique et double fonction

LES AVANTAGES

Adhésif = simple à poser

Liner indéchirable = facilité d'utilisation

Chantier propre et remise en service immédiate = gain de temps

Sans outil (ou presque) = pratique et sans danger

Une offre claire et impactante



Barres de seuil

Les classiques : à visser

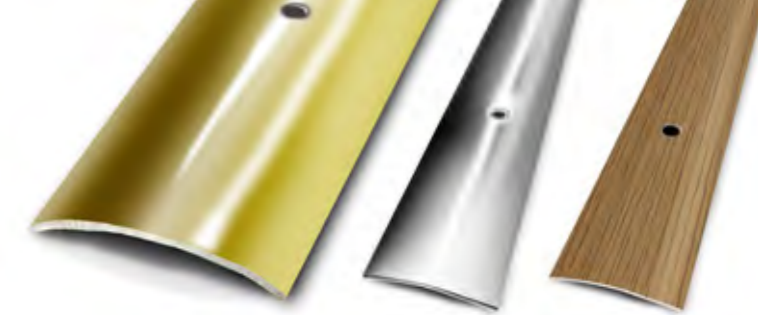

BASIK

Seuil plat 30 mm

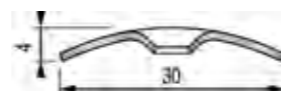

Matière	Libellé	Code / Gencod			Ancien code finition	Code coloris	Visuel
		83 cm	93 cm	166 cm			
Inox	Seuil Plat à Visser Inox 30 mm	701401D 323356.701401.3	701402D 323356.701402.0	701403D 323356.701403.7	001	INX01	
Acier laitonné	Seuil Plat à Visser Acier / Laiton 30 mm	702401D 323356.702401.2	702402D 323356.702402.9	702403D 323356.702403.6	040	ACL01	
Acier revêtu	Seuil Plat à visser Bois Foncé 30 mm	706111D 323356.706111.6	-	-	085	ACR06	
	Seuil Plat à Visser Bois Clair 30 mm	701003D 323356.701003.9	-	-	080	ACR01	

Seuil plat 40 mm

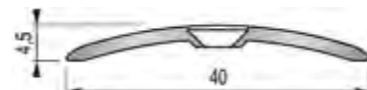

Matière	Libellé	Code / Gencod		Ancien code finition	Code coloris	Visuel
		93 cm				
Aluminium anodisé	Seuil Plat à Visser Alu Naturel 40 mm	705801D 323356.705801.7		100	ALA01	

Seuil plat 45 mm

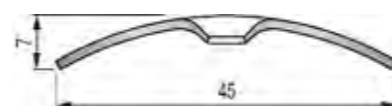

Matière	Libellé	Code / Gencod		Ancien code finition	Code coloris	Visuel
		93 cm	166 cm			
Inox	Seuil Plat à Visser Inox 45 mm	701204D 323356.701204.0	701205D 323356.701205.7	001	INX01	
Laiton	Seuil Plat à Visser Laiton 45 mm	702204D 323356.702204.9	-	040	ACL01	



Barres de seuil



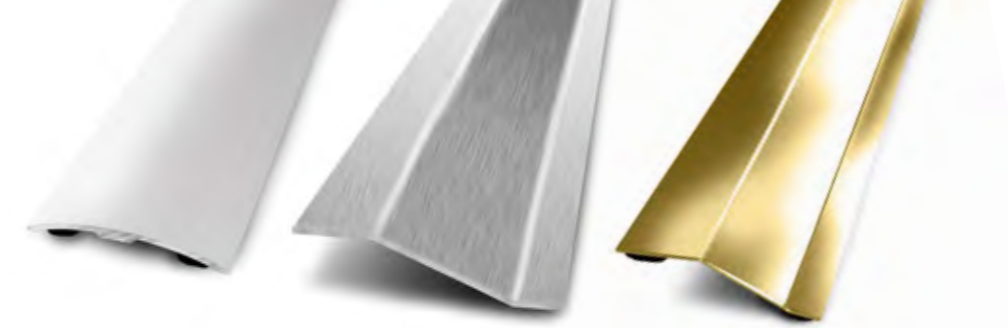

Les classiques : adhésif

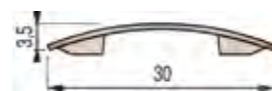

BASIK

Seuil plat 30 mm



Matière	Libellé	Code / Gencod			Ancien code finition	Code coloris	Visuel
		83 cm	93 cm	166 cm			
Inox	Seuil Plat Adhésif Inox 30 mm	641401D 323356.641401.2	641402D 323356.641402.9	641403D 323356.641403.6	001	INX01	
Acier laitonné	Seuil Plat Adhésif Acier / Laiton 30 mm	641601D 323356.641601.6	-	-	040	ACL01	
Acier revêtu	Seuil Plat Adhésif Bois Foncé 30 mm	646111D 323356.646111.5	-	-	085	ACR06	
	Seuil Plat Adhésif Bois Clair 30 mm	646003D 323356.646003.3	-	-	080	ACR01	



Seuil plat 40 mm



Matière	Libellé	Code / Gencod		Ancien code finition	Code coloris	Visuel
		93 cm				
Aluminium anodisé	Seuil Plat Adhésif Alu Naturel 40 mm	645701D 323356.645701.9		100	ALA01	

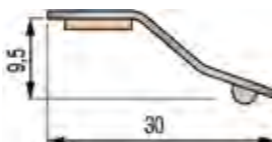



Seuil multi-niveaux 30mm

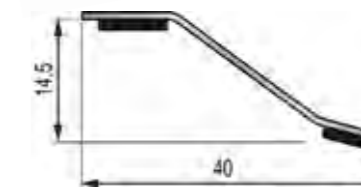

Matière	Libellé	Code / Gencod		Ancien code finition	Code coloris	Visuel
		83 cm	93 cm			
Inox	Seuil Multi-Niveaux Adhésif Inox 30 mm	644404D 323356.644404.0	644405D 323356.644405.7	001	INX01	
Acier laitonné	Seuil Multi-Niveaux Adhésif Acier / Laiton 30 mm	644604D 323356.644604.4	-	040	ACL01	



Seuil multi-niveaux 40 mm

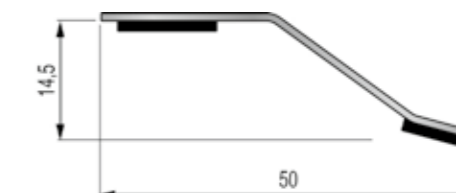

Matière	Libellé	Code / Gencod			Ancien code finition	Code coloris	Visuel
		83 cm	93 cm				
Inox	Seuil Multi-Niveaux Adhésif Inox 40 mm	642711D 323356.642711.1	-		001	INX01	
Inox Brossé	Seuil Multi-Niveaux Adhésif Inox Brossé 40 mm	645001D 323356.645001.0	6427130 323356.642713.5		006	INX06	
Aluminium anodisé	Seuil Multi-Niveaux Adhésif Alu Naturel 40 mm	643004D 323356.643004.3	-		100	ALA01	
Laiton poli	Seuil Multi-Niveaux Adhésif Laiton poli 40 mm	-	6427140 323356.642714.2		050	LTC01	

Seuil multi-niveaux 50 mm



Matière	Libellé	Code / Gencod			Ancien code finition	Code coloris	Visuel
		83 cm	93 cm	166 cm			
Inox	Seuil Multi-Niveaux Adhésif Inox 50 mm	642401D 323356.642401.1	-	-	001	INX01	
Inox Brossé	Seuil Multi-Niveaux Adhésif Inox Brossé 50 mm	-	-	6424030 323356.642403.5	006	INX06	
Laiton	Seuil Multi-Niveaux Adhésif Laiton 50 mm	642301D 323356.642301.4	-	-	050	LTC01	

Barres de seuil Inox déco

GRAFIK

Seuil plat 30 mm

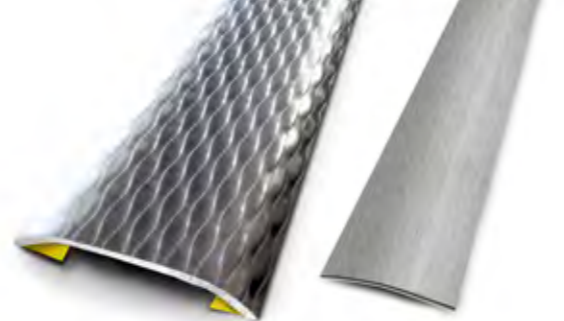

Matière	Libellé	Code / Gencod			Ancien code finition	Code coloris	Visuel
		83 cm					
Inox	Seuil Déco Adhésif Inox Brossé 30 mm	640106D 323356.640106.7			006	INX06	

Seuil plat 37 mm

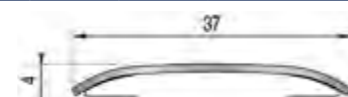

Matière	Libellé	Code / Gencod		Ancien code finition	Code coloris	Visuel
		83 cm	166 cm			
Inox	Seuil Déco Adhésif Inox Carreau 37 mm	640121D 323356.640121.0	-	002	INX02	
	Seuil Déco Adhésif Inox Maille 37 mm	640117D 323356.640117.3	-	003	INX03	
	Seuil Déco Adhésif Inox Grain Orge 37 mm	-	-	005	INX05	
	Seuil Déco Adhésif Inox Brossé 37 mm	640119D 323356.640119.7	640116D 323356.640116.6	006	INX06	
	Seuil Déco Adhésif Inox Vague 37 mm	640120D 323356.640120.3	-	007	INX07	

Barres de seuil Seuils adhésifs LVT

Seuils fins 27 mm



Matière	Libellé	Code / Gencod			Ancien code finition	Code coloris	Visuel
		93 cm					
Aluminium anodisé	Seuil adhésif sols fins Alu Anodisé naturel	6432230 323356.643223.8			100	ALA01	
	Seuil adhésif sols fins Alu Anodisé titane brossé	6432240 323356.643224.5			108	ALA09	
	Seuil adhésif sols fins Alu Anodisé noir brossé	6432250 323356.643225.2			363	ALA11	

Barres de seuil Seuils universels

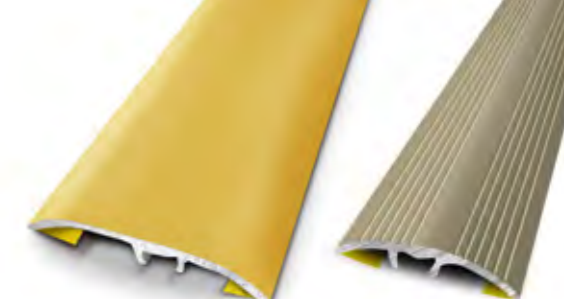

GRAFIK

Seuils 27 mm



Matière	Libellé	Code / Gencod			Ancien code finition	Code coloris	Visuel
		83 cm					
Aluminium anodisé	Seuil Universel Alu Naturel 27 mm	630014D 323356.630014.8			100	ALA01	
	Seuil Universel Alu Naturel Strié 27 mm	630016D 323356.630016.2			101	ALA02	
	Seuil Universel Alu Titium 27 mm	630015D 323356.630015.5			106	ALA07	
	Seuil Universel Alu Titium Strié 27 mm	630017D 323356.630017.9			107	ALA08	
	Seuil Universel Alu Titane Brossé 27 mm	630018D 323356.630018.6			108	ALA09	

Seuils 37 mm



Matière	Libellé	Code / Gencod			Ancien code finition	Code coloris	Visuel
		83 cm	93 cm	166 cm			
Aluminium anodisé	Seuil Universel Alu Naturel 37 mm	631018D 323356.631018.5	6310260 323356.631026.0	631023D 323356.631023.9	100	ALA01	
	Seuil Universel Alu Nat Strié	631022D 323356.631022.2	6300190 323356.630019.3	6310280 323356.631028.4	101	ALA02	
	Seuil Universel Alu Or 37 mm	631025D 323356.631025.3	-	-	102	ALA03	
	Seuil Universel Alu Titane brossé 37 mm	631039D 323356.631039.0	-	-	108	ALA09	
	Seuil Universel Alu Titium 37 mm	631019D 323356.631019.2	6310270 323356.631027.7	631024D 323356.631024.6	106	ALA07	
	Seuil Universel Alu Titium Strié 37 mm	631021D 323356.631021.5	6310290 323356.631029.1	6310300 323356.631030.7	107	ALA08	
	Seuil Universel Black Brossé 37 mm	631020D 323356.631020.8	-	-	363	ALA11	

Barres de seuil

Seuils universels



GRAFIK

Seuil 37 mm



Matière	Libellé	Code / Gencod			Ancien code finition	Code coloris	Visuel
		83 cm	93 cm	166 cm			
Aluminium plaxé partiel	Seuil Universel Ardoise Foncé / Alu 37 mm	631198D 323356.631198.4	-	-	219	P005PP	
	Seuil Universel Chêne Rustique / Alu 37 mm	631194D 323356.631194.6	-	-	255	B031PP	
	Seuil Universel Métal Oxydé / Alu 37 mm	631196D 323356.631196.0	-	-	220	M002PP	
Aluminium plaxé	Seuil Universel Blanc 37 mm	630013D 323356.630013.1	-	-	113	M005	
	Seuil Universel Métal Argent 37 mm	631390D 323356.631390.2	-	-	214	M001	
	Seuil Universel Métal Oxydé 37 mm	631319D 323356.631319.3	-	-	220	M002	
	Seuil Universel Métal Huilé Gris 37 mm	631348D 323356.631348.3	-	-	386	M011	
	Seuil Universel Métal Huilé Roux 37 mm	631347D 323356.631347.6	-	-	385	M010	

Seuil 47 mm

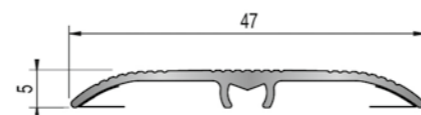

Matière	Libellé	Code / Gencod			Ancien code finition	Code coloris	Visuel
		83 cm	93 cm	166 cm			
Aluminium anodisé	Seuil Universel Alu Nat Strié 47 mm	-	6340000 323356.640000.8	6340500 323356.640500.3	101	ALA02	
	Seuil Universel Alu Titium Strié 47 mm	-	6340010 323356.640010.7	6340510 323356.640510.2	107	ALA08	

ACCORD

Seuil 37 mm



Matière	Libellé	Code / Gencod		Ancien code finition	Code coloris	Visuel
		83 cm	166 cm			
Aluminium plaxé	Seuil Universel Ardezo 37 mm	631350D 323356.631350.6	-	396	P030	
	Seuil Universel Béton 37 mm	631349D 323356.631349.0	-	217	P007	
	Seuil Universel Béton Azur 37 mm	631388D 323356.631388.9	-	361	P024	
	Seuil Universel Béton Sable Gris 37 mm	631321D 323356.631321.6	-	383	P032	
	Seuil Universel Béton Verdet 37 mm	6335840 323356.633584.3	-	P046		
	Seuil Universel Béton Volcanique 37 mm	631320D 323356.631320.9	-	382	P031	
	Seuil Universel Blanc Cendré 37 mm	631338D 323356.631338.4	-	346	B175	
	Seuil Universel Blanc Nordic 37 mm	631393D 323356.631393.3	-	200	B097	
	Seuil Universel Bouleau Blanc 37 mm	631300D 323356.631300.1	-	206	B055	
	Seuil Universel Canada 37 mm	631327D 323356.631327.8	-	228	B013	
	Seuil Universel Cérusé Blanc 37 mm	631394D 323356.631394.0	-	207	B089	
	Seuil Universel Chataignier 37 mm	631324D 323356.631324.7	-	209	B088	
	Seuil Universel Chêne Agriates 37 mm	631314D 323356.631314.8	-	379	B199	

Barres de seuil

Seuils universels

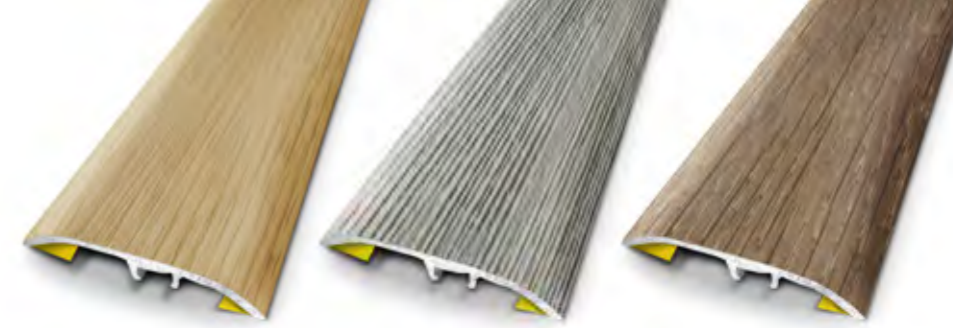

ACCORD

Seuil 37 mm

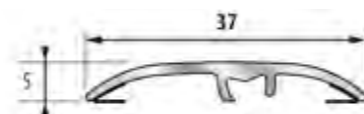

Matière	Libellé	Code / Gencod		Ancien code finition	Code coloris	Visuel
		83 cm	166 cm			
Aluminium plaxé	Seuil Universel Chêne Alcazar 37 mm	631344D 323356.631344.5	-	432	B224	
	Seuil Universel Chêne Amarillo 37 mm	6335830 323356.633583.6	-	B268		
	Seuil Universel Chêne Antique 37 mm	633571D 323356.633571.3	-	347	B134	
	Seuil Universel Chêne Appalache Clair 37 mm	631384D 323356.631384.1	-	389	B198	
	Seuil Universel Chêne Ardennes 37 mm	631379D 323356.631379.7	-	348	B147	
	Seuil Universel Chêne Argent 37 mm	631357D 323356.631357.5	-	429	B226	
	Seuil Universel Chêne Atalante 37 mm	633561D 323356.633561.4	-	391	B104	
	Seuil Universel Chêne Azur 37 mm	633569D 323356.633569.0	-	372	B189	
	Seuil Universel Chêne De Bohême 37 mm	631336D 323356.631336.0	-	371	B161	
	Seuil Universel Chêne Caramel 37 mm	631376D 323356.631376.6	-	397	B132	

Matière	Libellé	Code / Gencod		Ancien code finition	Code coloris	Visuel
		83 cm	166 cm			
Aluminium plaxé	Seuil Universel Chêne Century 37 mm	631398D 323356.631398.8	-	434	B148	
	Seuil Universel Chêne Cérusé jauni 37 mm	6335820 323356.633582.9	-	B267		
	Seuil Universel Chêne Cérusé Marron 37 mm	631372D 323356.631372.8	-	314	B112	
	Seuil Universel Chêne Cérusé Perle 37 mm	631342D 323356.631342.1	-	431	B222	
	Seuil Universel Chêne Cérusé Sable 37 mm	631307D 323356.631307.0	-	330	B123	
	Seuil Universel Chêne Chambertin 37 mm	633568D 323356.633568.3	-	439	B207	
	Seuil Universel Chêne Chartreuse 37 mm	631310D 323356.631310.0	-	378	B192	
	Seuil Universel Chêne Clair 37 mm	631294D 323356.631294.3	-	256	B027	
	Seuil Universel Chêne Des Mines 37 mm	631315D 323356.631315.5	-	381	B201	
	Seuil Universel Chêne Doré 37 mm	633540D 323356.633540.9	-	252	B021	
	Seuil Universel Chêne Entraigues 37 mm	633558D 323356.633558.4	-	453	B261	
	Seuil Universel Chêne Espagne 37 mm	631302D 323356.631302.5	-	273	B061	

Barres de seuil

Seuils universels



ACCORD

Seuil 37 mm

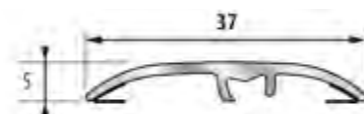

Matière	Libellé	Code / Gencod		Ancien code finition	Code coloris	Visuel
		83 cm	166 cm			
Aluminium plaxé	Seuil Universel Chêne Fauve 37 mm	631313D 323356.631313.1	-	380	B196	
	Seuil Universel Chêne Flotté 37 mm	631323D 323356.631323.0	-	329	B144	
	Seuil Universel Chêne Gris Perle 37 mm	631312D 323356.631312.4	-	377	B195	
	Seuil Universel Chêne Gris Rustique 37 mm	631311D 323356.631311.7	-	388	B194	
	Seuil Universel Chêne Lavé 37 mm	631291D 323356.631291.2	-	237	B015	
	Seuil Universel Chêne Manoir 37 mm	631378D 323356.631378.0	-	309	B145	
	Seuil Universel Chêne Monteynard 37 mm	633557D 323356.633557.7	-	452	B260	
	Seuil Universel Chêne Murano 37 mm	631373D 323356.631373.5	-	324	B116	
	Seuil Universel Chêne Noir 37 mm	631301D 323356.631301.8	-	283	B058	
	Seuil Universel Chêne Nordic 37 mm	633562D 323356.633562.1	-	404	B149	
	Seuil Universel Chêne Obiou 37 mm	631317D 323356.631317.9	-	412	B216	
	Seuil Universel Chêne Ohio 37 mm	633566D 323356.633566.9	-	457	B204	

Matière	Libellé	Code / Gencod		Ancien code finition	Code coloris	Visuel
		83 cm	166 cm			
Aluminium plaxé	Seuil Universel Chêne Ontario 37 mm	631396D 323356.631396.4	-	405	B186	
	Seuil Universel Chêne Provençal 37 mm	631383D 323356.631383.4	-	364	B179	
	Seuil Universel Chêne Raboté Blanc 37 mm	631391D 323356.631391.9	-	327	B130	
	Seuil Universel Chêne Raboté Gris 37 mm	631334D 323356.631334.6	-	358	B131	
	Seuil Universel Chêne Résidence 37 mm	631322D 323356.631322.3	-	233	B098	
	Seuil Universel Chêne Roux 37 mm	633565D 323356.633565.2	-	260	B028	
	Seuil Universel Chêne Royal 37 mm	633544D 323356.633544.7	-	406	B136	
	Seuil Universel Chêne Rupert 37 mm	631387D 323356.631387.2	-	414	B227	
	Seuil Universel Chêne Rustique 37 mm	631296D 323356.631296.7	631355D 323356.631355.1	255	B031	
	Seuil Universel Chêne Savane 37 mm	633545D 323356.633545.4	-	440	B206	
	Seuil Universel Chêne Scandinave 37 mm	631337D 323356.631337.7	-	366	B167	
	Seuil Universel Chêne Sénépy Blanc 37 mm	631341D 323356.631341.4	-	407	B210	

Barres de seuil

Seuils universels



ACCORD

Seuil 37 mm

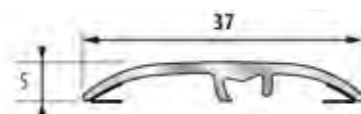

Matière	Libellé	Code / Gencod		Ancien code finition	Code coloris	Visuel
		83 cm	166 cm			
Aluminium plaxé	Seuil Universel Chêne Torsadé 37 mm	633563D 323356.633563.8	-	438	B151	
	Seuil Universel Chêne Du Trièves 37 mm	631386D 323356.631386.5	-	402	B209	
	Seuil Universel Chêne Tronçais 37 mm	631392D 323356.631392.6	-	351	B180	
	Seuil Universel Chêne Tronçais Clair 37 mm	631356D 323356.631356.8	-	384	B200	
	Seuil Universel Chêne Tronçais Gris 37 mm	631316D 323356.631316.2	-	390	B202	
	Seuil Universel Chêne Usiné 37 mm	631380D 323356.631380.3	-	300	B152	
	Seuil Universel Chêne Usiné Cérusé 37 mm	631358D 323356.631358.2	-	352	B232	
	Seuil Universel Chêne Vieilli 37 mm	633574D 323356.633574.4	-	246	B034	
	Seuil Universel Cottage Blanc 37 mm	633579D 323356.633579.9	-	310	B121	
	Seuil Universel Cumulus 37 mm	631288D 323356.631288.2	-	210	B003	
	Seuil Universel Érable Gris 37 mm	631374D 323356.631374.2	-	313	B117	
	Seuil Universel Fruita 37 mm	631297D 323356.631297.4	-	263	B036	

Matière	Libellé	Code / Gencod		Ancien code finition	Code coloris	Visuel
		83 cm	166 cm			
Aluminium plaxé	Seuil Universel Hêtre 37 mm	631295D 323356.631295.0	631354D 323356.631354.4	261	B030	
	Seuil Universel Hêtre Clair 37 mm	631328D 323356.631328.5	-	259	B026	
	Seuil Universel Hêtre de France 37 mm	633577D 323356.633577.5	-	392	B115	
	Seuil Universel Kola 37 mm	633575D 323356.633575.1	-	213	B070	
	Seuil Universel Mélèze Blanchi 37 mm	631395D 323356.631395.7	-	408	B181	
	Seuil Universel Mélèze Gris Queyras 37 mm	633564D 323356.633564.5	-	353	B174	
	Seuil Universel Murano Blanchi 37 mm	631375D 323356.631375.9	-	311	B122	
	Seuil Universel Orme Lavé 37 mm	631382D 323356.631382.7	-	368	B173	
	Seuil Universel Pacanier 37 mm	631377D 323356.631377.3	-	315	B138	

Barres de seuil



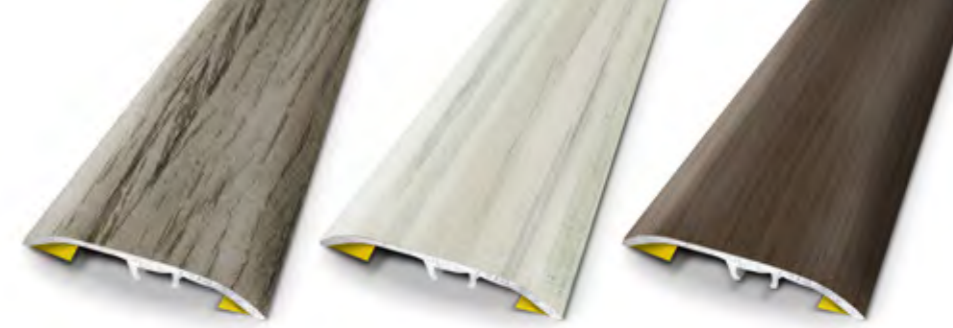





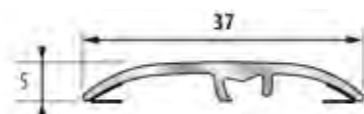



Seuils universels





ACCORD

Seuil 37 mm



Matière	Libellé	Code / Gencod		Ancien code finition	Code coloris	Visuel
		83 cm	166 cm			
Aluminium plaxé	Seuil Universel Pin Bianchi 37 mm	631381D 323356.631381.0	-	326	B159	
	Seuil Universel Pin Flotté 37 mm	631335D 323356.631335.3	-	320	B154	
	Seuil Universel Pin Fumé 37 mm	633570D 323356.633570.6	-	236	B016	
	Seuil Universel Pin Gris 37 mm	6335800 323356.633580.5	-	B096		
	Seuil Universel Pin Havane 37 mm	631326D 323356.631326.1	-	325	B158	
	Seuil Universel Pin Des Landes 37 mm	631385D 323356.631385.8	-	409	B208	
	Seuil Universel Pin Muricata 37 mm	631318D 323356.631318.6	-	413	B217	
	Seuil Universel Pin Oslo 37 mm	631306D 323356.631306.3	-	328	B103	
	Seuil Universel Pin Scié Blanc 37 mm	631343D 323356.631343.8	-	418	B223	
	Seuil Universel Pin Vieilli 37 mm	631290D 323356.631290.5	-	212	B014	
	Seuil Universel Pinède 37 mm	631292D 323356.631292.9	-	258	B018	
	Seuil Universel Poirier Bianchi 37 mm	633572D 323356.633572.0	-	356	B126	

Matière	Libellé	Code / Gencod		Ancien code finition	Code coloris	Visuel
		83 cm	166 cm			
Aluminium plaxé	Seuil Universel Scandia 37 mm	631293D 323356.631293.6	-	230	B024	
	Seuil Universel Sienna 37 mm	633567D 323356.633567.6	-	357	B120	
	Seuil Universel Silver 37 mm	631331D 323356.631331.5	-	216	B075	
	Seuil Universel Taïga 37 mm	631289D 323356.631289.9	-	201	B012	
	Seuil Universel Teck Flotté 37 mm	631325D 323356.631325.4	-	312	B127	
	Seuil Universel Verveine 37 mm	6335810 323356.633581.2	-	B266		
	Seuil Universel Wengé 37 mm	631299D 323356.631299.8	-	282	B050	



Barres de seuil Tecnis

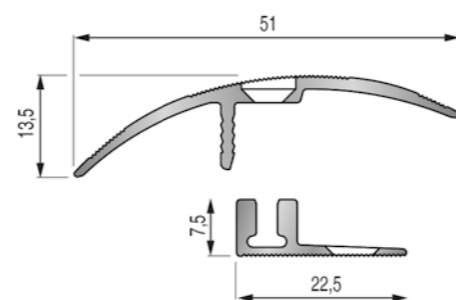

Seuil multi-niveaux Tecnis 51 mm

Matière	Libellé	Code / Gencod		Ancien code finition	Code coloris	Visuel
		93 cm				
Aluminium anodisé	Multi-Niveaux Tecnis Alu Naturel 51 mm	856603D 323356.856603.0	100	ALA01		
	Multi-Niveaux Tecnis Alu Titium 51 mm	856803D 323356.856803.4	106	ALA07		



Barres de seuil 1^{er} Prix : Adhésif

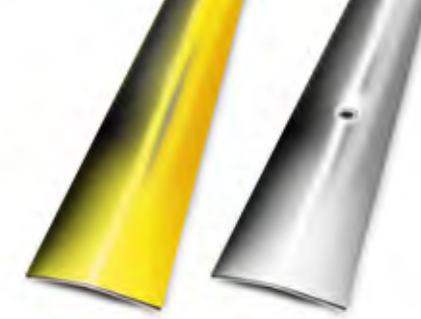

Seuil plat 30 mm

Matière	Libellé	Code / Gencod			Ancien code finition	Code coloris	Visuel
		73 cm	83 cm				
Acier laitoné	Seuil 1er Prix Adhésif Acier / Laiton 30 mm	6405000 323356.640500.3	-		040	ACL01	
Inox	Seuil 1er Prix Adhésif Inox 30 mm	6410000 323356.641000.7	6410010 323356.641001.4		001	INX01	

Barres de seuil 1^{er} Prix : À Visser



Seuil plat 30 mm

Matière	Libellé	Code / Gencod			Ancien code finition	Code coloris	Visuel
		73 cm	83 cm	166 cm			
Acier laitoné	Seuil 1er Prix Vis Acier / Laiton 30 mm	7005000 323356.700500.4	-		040	ACL01	
Inox	Seuil 1er Prix Vis Inox 30 mm	7010000 323356.701000.8	7010010 323356.701001.5	6516602 323356.651660.0	001	INX01	
Laiton	Seuil 1er Prix Vis Laiton 30 mm	-	6516580 323356.651658.7		050	LTC01	

Barres de seuil

Grandes Longueurs

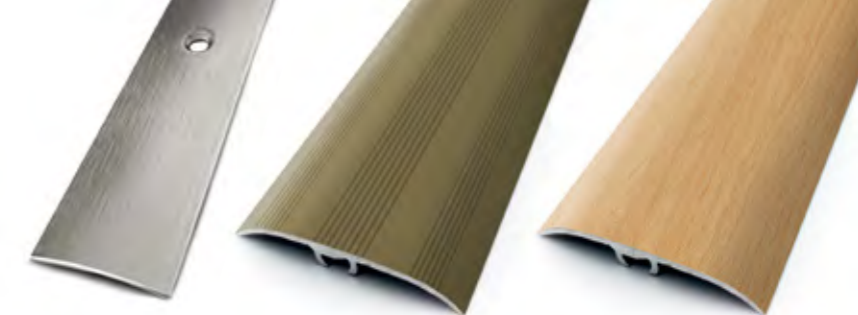

Seuil plat 30 mm

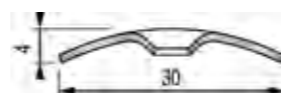

Matière	Libellé	Code / Gencod	Ancien code finition	Code coloris	Visuel
		270 cm			
Inox brossé	Seuil plat à visser Inox brossé 30 mm	2001190 323356.200119.3	006	INX06	

(Vis non fournies)

Seuil plat 50 mm

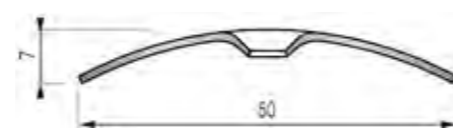

Matière	Libellé	Code / Gencod	Ancien code finition	Code coloris	Visuel
		270 cm			
Inox	Seuil plat à visser Inox brillant 50 mm	2000110 323356.200011.0	001	INX01	

(Vis non fournies)

Seuils Multi-Niveaux 41 mm



Matière	Libellé	Code / Gencod	Ancien code finition	Code coloris	Visuel
		270 cm			
Alu anodisé	Seuil Multi-Niveaux fix. invisible Alu anodisé naturel 41/270	7800000 323356.780000.5	100	ALA01	
	Seuil Multi-Niveaux fix. invisible Alu anodisé naturel strié 41/270	7800010 323356.780010.4	101	ALA02	
	Seuil multiniveau fix. invisible Alu anodisé titium 41/270	7800030 323356.780003.6	106	ALA07	
	Seuil Multi-Niveaux fix. invisible Alu anodisé titium strié 41/270	7800020 323356.780020.3	107	ALA08	
	Seuil Multi-Niveaux fix. invisible Alu anodisé noir brossé 41/270	214609D 323356.214609.2	363	ALA11	

Seuils Multi-Niveaux 41 mm

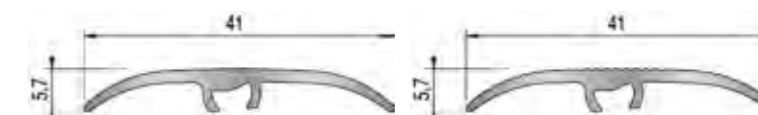

Matière	Libellé	Code / Gencod	Ancien code finition	Code coloris	Visuel
		270 cm			
Alu plaxé	Seuil Multi-Niveaux fix. invisible Alu plaxé wengé planche 41/270	4721690 323356.472169.3	278	B047	
	Seuil Multi-Niveaux fix. invisible Alu plaxé chêne rustique 41/270	4720090 323356.472009.2	255	B031	
	Seuil Multi-Niveaux fix. invisible Alu plaxé hêtre clair 41/270	4730290 323356.473029.9	259	B026	
	Seuil Multi-Niveaux fix. invisible Alu plaxé scandia 41/270	4728390 323356.472839.5	230	B024	
	Seuil Multi-Niveaux fix. invisible Alu plaxé chêne clair 41/270	4728690 323356.472869.2	256	B027	
	Seuil Multi-Niveaux fix. invisible Alu plaxé chêne lavé 41/270	4722290 323356.472229.4	237	B015	
	Seuil Multi-Niveaux fix. invisible Alu plaxé taïga 41/270	4729190 323356.472919.4	201	B012	
	Seuil Multi-Niveaux fix. invisible Alu plaxé ch. cérusé sable 41/270	472053D 323356.472053.5	330	B123	
	Seuil Multi-Niveaux fix. invisible Alu plaxé béton 41/270	4728180 323356.472818.0	217	P007	
	Seuil Multi-Niveaux fix. invisible Alu plaxé métal oxydé 41/270	4726290 323356.472629.2	220	M002	

Barres de seuil

Grandes Longueurs

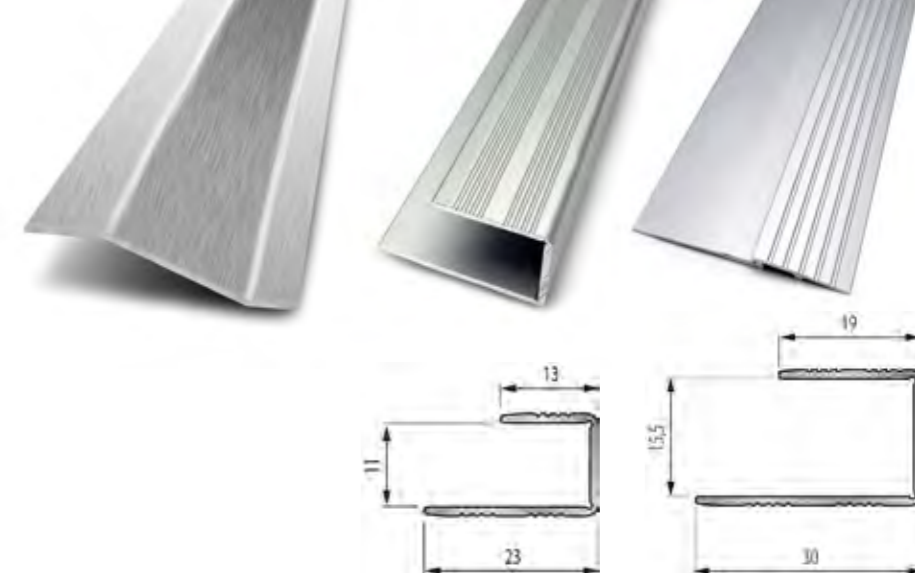

Seuil Multi-Niveaux 50 mm

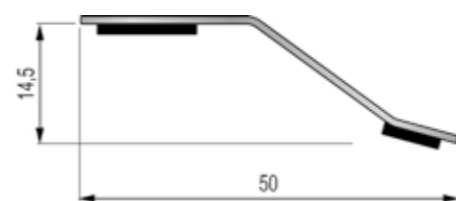

Matière	Libellé	Code / Gencod	Ancien code finition	Code coloris	Visuel
		270 cm			
Inox Brossé	Seuil Multi-Niveaux Adhésif Inox Brossé 50/270	6424040 323356.642404.2	006	INX06	

Couvre-joint 100 mm

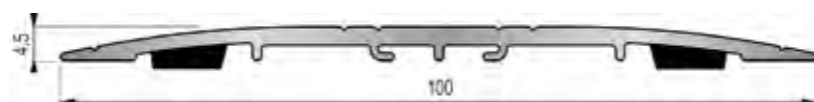

Matière	Libellé	Code / Gencod	Ancien code finition	Code coloris	Visuel
		300 cm			
Alu anodisé	Couvre-joint de sol Adhésif Alu anodisé naturel 100/300	7400000 323356.740000.7	100	ALA01	

Arrêts de bordure

Matière	Libellé	Code / Gencod	Ancien code finition	Code coloris	Visuel
		270 cm			
Alu anodisé	Arrêt bordure à coller Alu anodisé naturel 10,5/270	7904000 323356.790400.0	100	ALA01	
	Arrêt bordure à coller Alu anodisé naturel 15,5/270	7905000 323356.790500.7	100	ALA01	

Rampe RMP1/3 mm

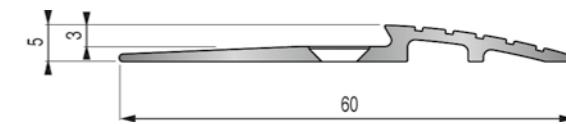

Matière	Libellé	Code / Gencod	Ancien code finition	Code coloris	Visuel
		300 cm			
Alu anodisé	Rampe RMP1/3 à visser Alu anodisé naturel 60mm / 300cm	2064000 323356.206400.6	100	ALA01	

(Vis non fournies)

Rampe RMP4/6 mm

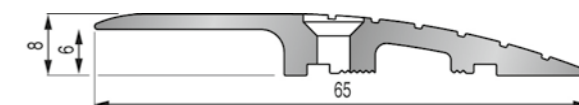

Matière	Libellé	Code / Gencod	Ancien code finition	Code coloris	Visuel
		300 cm			
Alu anodisé	Rampe RMP4/6 à visser Alu anodisé naturel 65mm / 300cm	2074340 323356.207434.0	100	ALA01	

(Vis non fournies)

Rampe RMP4/12,5 mm

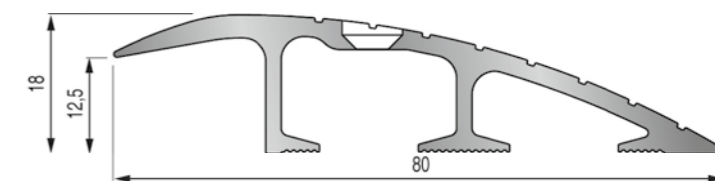

Matière	Libellé	Code / Gencod	Ancien code finition	Code coloris	Visuel
		300 cm			
Alu anodisé	Rampe RMP4/12.5 à visser Alu anodisé naturel 80mm / 300cm	2074840 323356.207484.5	100	ALA01	

(Vis non fournies)

Nez de marche

Nez de marche adaptable à visser 25×24 mm

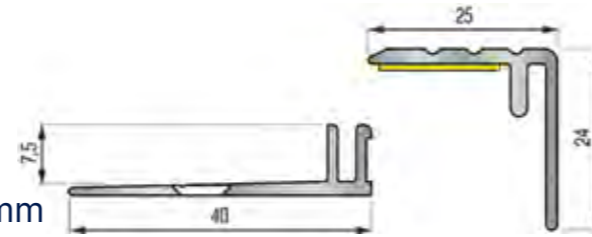

Matière	Libellé	Code / Gencod	Ancien code finition	Code coloris	Visuel
		95 cm			
Aluminium anodisé	Nez de Marche Adaptable à Visser Alu Nat 25×24 mm	722003D 323356.722003.2	100	ALA01	
	Nez de Marche Adaptable à Visser Alu Titium 25×24 mm	722004D 323356.722004.9	106	ALA07	

Nez de marche strié à visser 36×18 mm

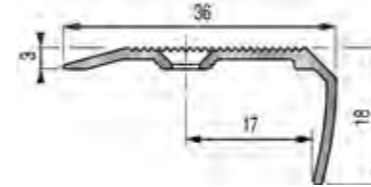

Matière	Libellé	Code / Gencod	Ancien code finition	Code coloris	Visuel
		170 cm			
Aluminium anodisé	Nez de Marche Strié à Visser Alu Naturel 36×18 mm	722204D 323356.722204.3	100	ALA01	
	Nez de Marche Strié à Visser Alu Or 36×18 mm	722208D 323356.722208.1	102	ALA03	
	Nez de Marche Strié à Visser Alu Titium 36×18 mm	722203D 323356.722203.6	106	ALA07	

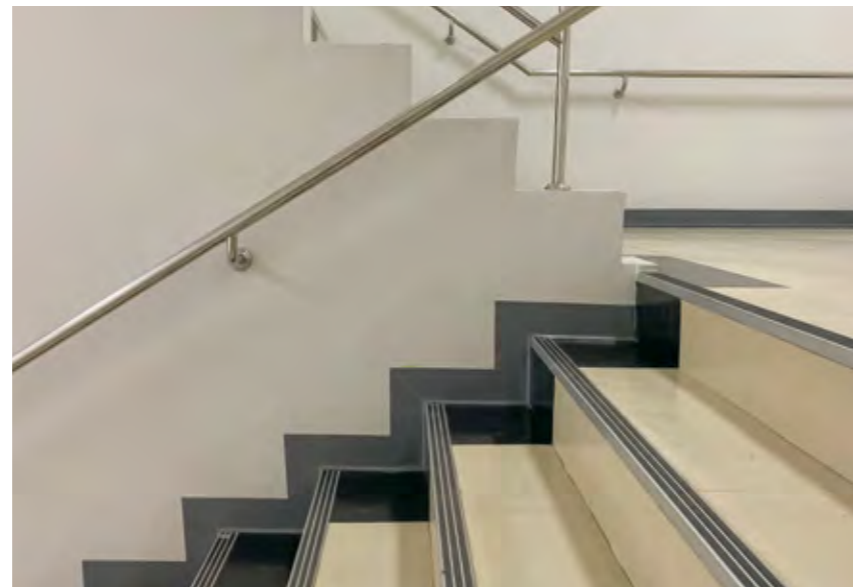

Nez de marche strié adhésif 36×24 mm



Matière	Libellé	Code / Gencod	Ancien code finition	Code coloris	Visuel
		110 cm			
Aluminium anodisé	Nez de Marche Strié Adhésif Alu Naturel 36×24 mm	722304D 323356.722304.0	100	ALA01	
	Nez de Marche Strié Adhésif Alu Titium 36×24 mm	722305D 323356.722305.7	106	ALA07	

Nez de marche 2 bandes adhésif 40×20 mm

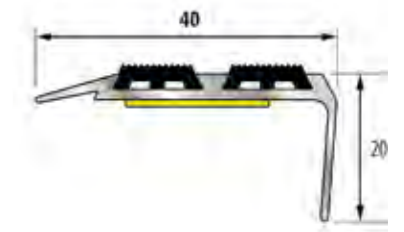

Matière	Libellé	Code / Gencod	Ancien code finition	Code coloris	Visuel
		170 cm			
Aluminium anodisé	Nez de Marche 2 Bandes Adhésif Alu Naturel 40×20 mm	724003D 323356.724003.0	100	ALA01	
	Nez de Marche 2 Bandes Adhésif Alu Titium 40×20 mm	724004D 323356.724004.7	106	ALA07	

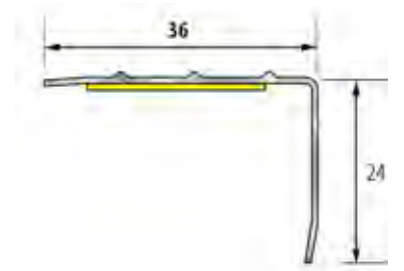

Nez de marche inox adhésif 36×24 mm

Matière	Libellé	Code / Gencod	Ancien code finition	Code coloris	Visuel
		110 cm			
Inox	Nez de Marche Adhésif Inox Picot 36×24 mm	724301D 323356.724301.7	009	INX09	
	Nez de Marche Adhésif Inox Picot Maille 36×24 mm	724401D 323356.724401.4	010	INX10	

Nez de marche

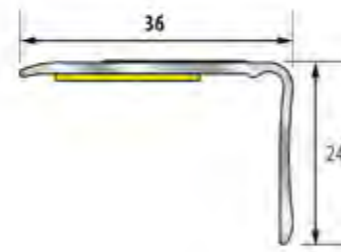

Nez de marche Déco adhésif 36×24 mm

Matière	Libellé	Code / Gencod	Ancien code finition	Code coloris	Visuel
		95 cm			
Aluminium plaxé	Nez de Marche Déco Adhésif Blanc 36×24 mm	721918D 323356.721918.0	113	M005	
	Nez de Marche Déco Adhésif Bouleau Blanc 36×24 mm	721915D 323356.721915.9	206	B055	
	Nez de Marche Déco Adhésif Chêne Lavé 36×24 mm	721911D 323356.721911.1	237	B015	
	Nez de Marche Déco Adhésif Chêne Rustique 36×24 mm	721913D 323356.721913.5	255	B031	
	Nez de Marche Déco Adhésif Hêtre 36×24 mm	721912D 323356.721912.8	261	B030	
	Nez de Marche Déco Adhésif Métal Argent 36×24 mm	721916D 323356.721916.6	214	M001	
	Nez de Marche Déco Adhésif Métal Oxydé 36×24 mm	721917D 323356.721917.3	220	M002	
	Nez de Marche Déco Adhésif Wengé 36×24 mm	721914D 323356.721914.2	282	B050	

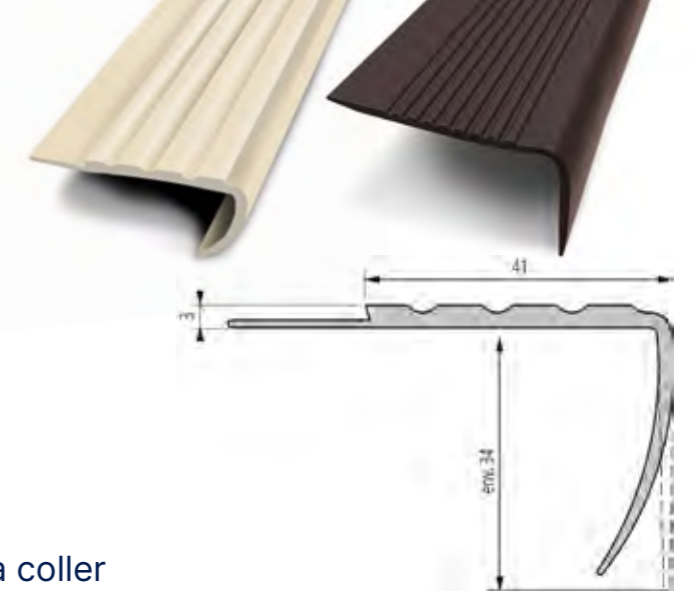

Nez de marche PVC pose encastrée à coller

Matière	Libellé	Code / Gencod	Ancien code finition	Code coloris	Visuel
		170 cm			
PVC	Nez de Marche PVC pose encastrée Beige Droit 59 mm	7205130 323356.720513.8	PVC04		
	Nez de Marche PVC pose encastrée Gris Droit 59 mm	7204130 323356.720413.1	PVC03		
	Nez de Marche PVC pose encastrée Marron Droit 59 mm	7206130 323356.720613.5	PVC02		
	Nez de Marche PVC pose encastrée Noir Droit 59 mm	7207130 323356.720713.2	PVC01		

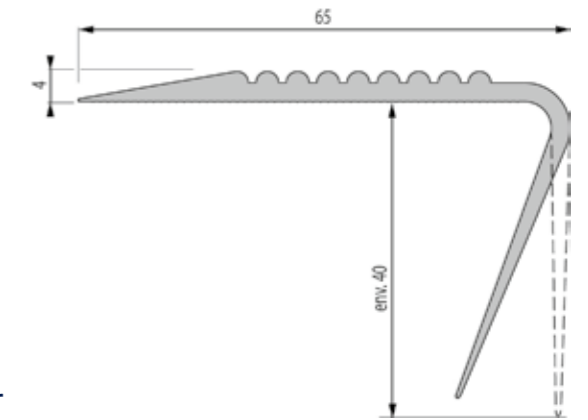

Nez de marche PVC pose rapportée à coller

Matière	Libellé	Code / Gencod	Ancien code finition	Code coloris	Visuel
		170 cm			
PVC	Nez de Marche PVC pose rapportée Gris Biseau 65 mm	7215130 323356.721513.7	PVC03		
	Nez de Marche PVC pose rapportée Marron Biseau 65 mm	7217130 323356.721713.1	PVC02		
	Nez de Marche PVC pose rapportée Noir Biseau 65 mm	7216130 323356.721613.4	PVC01		







Service consommateurs

 N° Azur **0810 127 892**

PRIX APPEL LOCAL

serviceconso@gerflor.com

we care / we act nos engagements pour 2030

 climat -30% CO₂ scopes 1, 2, 3 en tonnes eq. CO ₂ , vs 2019 Science Based Targets ⁽¹⁾	 ressources 75% contenu biosourcé, minéral et recyclé ⁽²⁾ 30% contenu recyclé ⁽³⁾	 économie circulaire 65 000 tonnes de chutes traitées ⁽⁴⁾ 45% pose libre ⁽⁵⁾	 santé & bien-être 100% de nos produits meilleurs que les normes de qualité de l'air intérieur ⁽⁶⁾ 95% des ventes couvertes par une FDES ou EPD ⁽⁷⁾	 collaborateurs 30% de femmes ⁽⁸⁾ 40% mobilité interne ⁽⁹⁾ Objectif 0 accident ⁽¹⁰⁾
---	---	---	---	--

Plus de détails : 1. Scopes 1, 2 & 3, en valeur absolue, approche « market-based ». Trajectoire validée par l'initiative SBT (Science Based Targets). 2. Origine des matières premières pour l'ensemble du portfolio Gerflor Sols et Murs, en tonnes, en moyenne. Comprend 15% de sel vierge, composant de la fabrication du vinyle. Sur la base de 71% en 2024. 3. Pourcentage moyen contenu dans le portfolio de vinyles Gerflor Sols et Murs, en tonnes. Sur la base de 21% en 2024. 4. Traitées dans nos propres usines de recyclage. Par rapport à 59 040 tonnes en 2024. 5. Pourcentage de nos ventes de revêtements de sol (en chiffre d'affaires réalisé) avec des produits non collés, faciles à enlever, faciles à réutiliser. Sur la base de 40% en 2024. 6. 100% du vinyle et du linoléum vendus sur le marché de la construction inférieurs à 100 µg / m³ (TCOV 28 jours). 7. % de nos ventes Sols & Murs couvertes par des FDES ou EPD. Comparé à 44% en 2024. 8. % de femmes dans notre effectif mondial et parmi nos managers. Comparé à respectivement 26 et 27 % en 2024. 9. Pourcentage d'emplois pourvus via des recrutements internes, Groupe Gerflor. Sur la base de 25% en 2024. 10. Objectif T11 : Taux de fréquence des accidents avec arrêt de travail pour un million d'heures travaillées : inférieur à 3 vs 8,9 en 2024, pour tous les employés du Groupe Gerflor.

Gerflor®